



ประกาศเทศบาลเมืองสมุทรสงคราม

เรื่อง ประกวดราคาจ้างก่อสร้างก่อสร้างถนน ค.ส.ล. พร้อมวางท่อระบายน้ำซอยสาธารณะบริเวณ
ข้างคลองกระเช้า ด้วยวิธีประกวดราคาอิเล็กทรอนิกส์ (e-bidding)

เทศบาลเมืองสมุทรสงคราม มีความประสงค์จะ ประกวดราคาจ้างก่อสร้างก่อสร้างถนน ค.ส.ล. พร้อม
วางท่อระบายน้ำซอยสาธารณะบริเวณข้างคลองกระเช้า ด้วยวิธีประกวดราคาอิเล็กทรอนิกส์ (e-bidding) ราคา
ของงานก่อสร้างในการประกวดราคาครั้งนี้เป็นเงินทั้งสิ้น ๖๖๕,๐๐๐.๐๐ บาท (หกแสนหกหมื่นห้าพันบาทถ้วน)

ผู้ยื่นข้อเสนอจะต้องมีคุณสมบัติ ดังต่อไปนี้

๑. มีความสามารถตามกฎหมาย
๒. ไม่เป็นบุคคลล้มละลาย
๓. ไม่อยู่ระหว่างเลิกกิจการ
๔. ไม่เป็นบุคคลซึ่งอยู่ระหว่างถูกระงับการยื่นข้อเสนอหรือทำสัญญากับหน่วยงานของรัฐไว้ชั่วคราว

เนื่องจากเป็นผู้ที่ไม่ผ่านเกณฑ์การประเมินผลการปฏิบัติงานของผู้ประกอบการตามระเบียบที่รัฐมนตรีว่าการกระทรวง
การคลังกำหนดตามที่ประกาศเผยแพร่ในระบบเครือข่ายสารสนเทศของกรมบัญชีกลาง

๕. ไม่เป็นบุคคลซึ่งถูกระงับชื่อไว้ในบัญชีรายชื่อผู้ทำงานและได้แจ้งเวียนชื่อให้เป็นผู้ทำงานของหน่วยงาน
ของรัฐในระบบเครือข่ายสารสนเทศของกรมบัญชีกลาง ซึ่งรวมถึงนิติบุคคลที่ผู้ทำงานเป็นหุ้นส่วนผู้จัดการ กรรมการผู้
จัดการ ผู้บริหาร ผู้มีอำนาจในการดำเนินงานในกิจการของนิติบุคคลนั้นด้วย

๖. มีคุณสมบัติและไม่มีลักษณะต้องห้ามตามที่คณะกรรมการนโยบายการจัดซื้อจัดจ้างและการบริหาร
พัสดุภาครัฐกำหนดในราชกิจจานุเบกษา

๗. เป็นนิติบุคคลผู้มีอาชีพรับจ้างงานที่ประกวดราคาอิเล็กทรอนิกส์ดังกล่าว

๘. ไม่เป็นผู้มีผลประโยชน์ร่วมกันกับผู้ยื่นข้อเสนอรายอื่นที่เข้ายื่นข้อเสนอให้แก่เทศบาลเมือง
สมุทรสงคราม ณ วันประกาศประกวดราคาอิเล็กทรอนิกส์ หรือไม่เป็นผู้กระทำการอันเป็นการขัดขวางการแข่งขัน
ราคาอย่างเป็นธรรม ในการประกวดราคาอิเล็กทรอนิกส์ครั้งนี้

๙. ไม่เป็นผู้ได้รับเอกสิทธิ์หรือความคุ้มกัน ซึ่งอาจปฏิเสธไม่ยอมขึ้นศาลไทย เว้นแต่รัฐบาลของผู้ยื่นข้อ
เสนอได้มีคำสั่งให้สละเอกสิทธิ์และความคุ้มกันเช่นนั้น

๑๐. ผู้ยื่นข้อเสนอต้องลงทะเบียนในระบบจัดซื้อจัดจ้างภาครัฐด้วยอิเล็กทรอนิกส์ (Electronic
Government Procurement : e - GP) ของกรมบัญชีกลาง

ผู้ยื่นข้อเสนอต้องยื่นข้อเสนอและเสนอราคาทางระบบจัดซื้อจัดจ้างภาครัฐด้วยอิเล็กทรอนิกส์ ในวันที่
๑๐ กรกฎาคม ๒๕๖๓ ระหว่างเวลา ๐๘.๓๐ น. ถึง ๑๖.๓๐ น.

ผู้สนใจสามารถขอรับเอกสารประกวดราคาอิเล็กทรอนิกส์ โดยดาวน์โหลดเอกสารผ่านทางระบบจัดซื้อ
จัดจ้างภาครัฐด้วยอิเล็กทรอนิกส์ตั้งแต่วันที่ประกาศจนถึงก่อนวันเสนอราคา

ผู้สนใจสามารถดูรายละเอียดได้ที่เว็บไซต์ www.smsk-city.go.th หรือ www.gprocurement.go.th
หรือสอบถามทางโทรศัพท์หมายเลข ๐๓๔๗๖๖๔๑๖ ต่อ ๑๔๒ ในวันและเวลาราชการ

ประกาศ ณ วันที่ ๒๖ มิถุนายน พ.ศ. ๒๕๖๓



(นายมาโนช ตรีรัตนยนต์)

ปลัดเทศบาล ปฏิบัติหน้าที่

นายกเทศมนตรีเมืองสมุทรสงคราม

หมายเหตุ ผู้ประกอบการสามารถจัดเตรียมเอกสารประกอบการเสนอราคา (เอกสารส่วนที่ ๑ และเอกสารส่วนที่ ๒)
ในระบบ e-GP ได้ตั้งแต่วันที่ขอรับเอกสารจนถึงวันเสนอราคา

เอกสารประกวดราคาจ้างก่อสร้างด้วยการประกวดราคาอิเล็กทรอนิกส์ (e-bidding)

เลขที่ ๙ /๒๕๖๓

การจ้างก่อสร้างก่อสร้างถนน ค.ส.ล. พร้อมวางท่อระบายน้ำขอยสาธารณะบริเวณข้างคลองกระช้ำ

ตามประกาศ เทศบาลเมืองสมุทรสงคราม

ลงวันที่ ๒๖ มิถุนายน ๒๕๖๓

เทศบาลเมืองสมุทรสงคราม ซึ่งต่อไปนี้เรียกว่า "เทศบาลเมืองสมุทรสงคราม" มีความประสงค์จะ
ประกวดราคาจ้างก่อสร้าง ก่อสร้างถนน ค.ส.ล. พร้อมวางท่อระบายน้ำขอยสาธารณะบริเวณข้างคลองกระช้ำ ณ ถนน
ขอยสาธารณะบริเวณคลองกระช้ำ ต.แม่กลอง อ.เมือง จ.สมุทรสงคราม ด้วยวิธีประกวดราคาอิเล็กทรอนิกส์ (e-
bidding) โดยมีข้อแนะนำและข้อกำหนดดังต่อไปนี้

๑. เอกสารแนบท้ายเอกสารประกวดราคาอิเล็กทรอนิกส์

- ๑.๑ แบบรูปและรายการละเอียด
- ๑.๒ แบบใบเสนอราคาที่กำหนดไว้ในระบบจัดซื้อจัดจ้างภาครัฐด้วยอิเล็กทรอนิกส์
- ๑.๓ สัญญาจ้างก่อสร้าง
- ๑.๔ แบบหนังสือค้ำประกัน
 - (๑) หลักประกันสัญญา
- ๑.๕ สูตรการปรับราคา
- ๑.๖ บทนิยาม
 - (๑) ผู้ที่มีผลประโยชน์ร่วมกัน
 - (๒) การขัดขวางการแข่งขันอย่างเป็นธรรม
- ๑.๗ แบบบัญชีเอกสารที่กำหนดไว้ในระบบจัดซื้อจัดจ้างภาครัฐด้วยอิเล็กทรอนิกส์
 - (๑) บัญชีเอกสารส่วนที่ ๑
 - (๒) บัญชีเอกสารส่วนที่ ๒

๒. คุณสมบัติของผู้ยื่นข้อเสนอ

- ๒.๑ มีความสามารถตามกฎหมาย
- ๒.๒ ไม่เป็นบุคคลล้มละลาย
- ๒.๓ ไม่อยู่ระหว่างเลิกกิจการ
- ๒.๔ ไม่เป็นบุคคลซึ่งอยู่ระหว่างถูกระงับการยื่นข้อเสนอหรือทำสัญญากับหน่วยงานของรัฐไว้ชั่วคราว เนื่องจากเป็นผู้ที่ไม่ผ่านเกณฑ์การประเมินผลการปฏิบัติงานของผู้ประกอบการตามระเบียบที่รัฐมนตรีว่าการกระทรวงการคลังกำหนดตามที่ประกาศเผยแพร่ในระบบเครือข่ายสารสนเทศของกรมบัญชีกลาง
- ๒.๕ ไม่เป็นบุคคลซึ่งถูกระงับชื่อไว้ในบัญชีรายชื่อผู้ทำงานและได้แจ้งเวียนชื่อให้เป็นผู้ทำงานของหน่วยงานของรัฐในระบบเครือข่ายสารสนเทศของกรมบัญชีกลาง ซึ่งรวมถึงนิติบุคคลที่ผู้ทำงานเป็นหุ้นส่วนผู้จัดการ กรรมการผู้จัดการ ผู้บริหาร ผู้มีอำนาจในการดำเนินงานในกิจการของนิติบุคคลนั้นด้วย
- ๒.๖ มีคุณสมบัติและไม่มีลักษณะต้องห้ามตามที่คณะกรรมการนโยบายการจัดซื้อจัดจ้างและการบริหารพัสดุภาครัฐกำหนดในราชกิจจานุเบกษา

๒.๗ เป็นนิติบุคคลผู้มีอาชีพรับจ้างงานที่ประกวดราคาอิเล็กทรอนิกส์ดังกล่าว

๒.๘ ไม่เป็นผู้มีผลประโยชน์ร่วมกันกับผู้ยื่นข้อเสนอรายอื่นที่เข้ายื่นข้อเสนอให้แก่ เทศบาลเมืองสมุทรสงคราม ณ วันประกาศประกวดราคาอิเล็กทรอนิกส์ หรือไม่เป็นผู้กระทำการอันเป็นการขัดขวางการแข่งขันอย่างเป็นธรรม ในการประกวดราคาอิเล็กทรอนิกส์ครั้งนี้

๒.๙ ไม่เป็นผู้ได้รับเอกสิทธิ์หรือความคุ้มกัน ซึ่งอาจปฏิเสธไม่ยอมขึ้นศาลไทย เว้นแต่รัฐบาลของผู้ยื่นข้อเสนอได้มีคำสั่งให้สละเอกสิทธิ์และความคุ้มกันเช่นนั้น

๒.๑๐ ผู้ยื่นข้อเสนอต้องลงทะเบียนในระบบจัดซื้อจัดจ้างภาครัฐด้วยอิเล็กทรอนิกส์ (Electronic Government Procurement : e - GP) ของกรมบัญชีกลาง

๓. หลักฐานการยื่นข้อเสนอ

ผู้ยื่นข้อเสนอจะต้องเสนอเอกสารหลักฐานยื่นมาพร้อมกับการเสนอราคาทางระบบจัดซื้อจัดจ้างภาครัฐด้วยอิเล็กทรอนิกส์ โดยแยกเป็น ๒ ส่วน คือ

๓.๑ ส่วนที่ ๑ อย่างน้อยต้องมีเอกสารดังต่อไปนี้

(๑) ในกรณีผู้ยื่นข้อเสนอเป็นนิติบุคคล
(ก) ห้างหุ้นส่วนสามัญหรือห้างหุ้นส่วนจำกัด ให้ยื่นสำเนาหนังสือรับรองการจดทะเบียนนิติบุคคล บัญชีรายชื่อหุ้นส่วนผู้จัดการ ผู้มีอำนาจควบคุม (ถ้ามี) พร้อมทั้งรับรองสำเนาถูกต้อง
(ข) บริษัทจำกัดหรือบริษัทมหาชนจำกัด ให้ยื่นสำเนาหนังสือรับรองการจดทะเบียนนิติบุคคล หนังสือบริคณห์สนธิ บัญชีรายชื่อกรรมการผู้จัดการ ผู้มีอำนาจควบคุม (ถ้ามี) และบัญชีผู้ถือหุ้นรายใหญ่ (ถ้ามี) พร้อมทั้งรับรองสำเนาถูกต้อง

(๒) ในกรณีผู้ยื่นข้อเสนอเป็นบุคคลธรรมดาหรือคณะบุคคลที่มีใช้นิติบุคคล ให้ยื่นสำเนาบัตรประจำตัวประชาชนของผู้ยื่น สำเนาข้อตกลงที่แสดงถึงการเข้าเป็นหุ้นส่วน (ถ้ามี) สำเนาบัตรประจำตัวประชาชนของผู้เป็นหุ้นส่วน หรือสำเนาหนังสือเดินทางของผู้เป็นหุ้นส่วนที่มีได้ถือสัญชาติไทย พร้อมทั้งรับรองสำเนาถูกต้อง

(๓) ในกรณีผู้ยื่นข้อเสนอเป็นผู้ยื่นข้อเสนอร่วมกันในฐานะเป็นผู้ร่วมค้า ให้ยื่นสำเนาสัญญาของการเข้าร่วมค้า และเอกสารตามที่ระบุไว้ใน (๑) หรือ (๒) ของผู้ร่วมค้า แล้วแต่กรณี

(๔) เอกสารเพิ่มเติมอื่นๆ

(๔.๑) สำเนาใบทะเบียนพาณิชย์ (ถ้ามี)

(๔.๒) สำเนาใบทะเบียนภาษีมูลค่าเพิ่ม (ถ้ามี)

(๕) บัญชีเอกสารส่วนที่ ๑ ทั้งหมดที่ได้ยื่นพร้อมกับการเสนอราคาทางระบบจัดซื้อจัดจ้างภาครัฐด้วยอิเล็กทรอนิกส์ ตามแบบในข้อ ๑.๗ (๑) โดยไม่ต้องแนบในรูปแบบ PDF File (Portable Document Format)

ทั้งนี้ เมื่อผู้ยื่นข้อเสนอดำเนินการแนบไฟล์เอกสารตามบัญชีเอกสารส่วนที่ ๑ ครบถ้วน ถูกต้องแล้ว ระบบจัดซื้อจัดจ้างภาครัฐด้วยอิเล็กทรอนิกส์จะสร้างบัญชีเอกสารส่วนที่ ๑ ตามแบบในข้อ ๑.๗ (๑) ให้โดยผู้ยื่นข้อเสนอไม่ต้องแนบบัญชีเอกสารส่วนที่ ๑ ดังกล่าวในรูปแบบ PDF File (Portable Document Format)

๓.๒ ส่วนที่ ๒ อย่างน้อยต้องมีเอกสารดังต่อไปนี้

(๑) ในกรณีที่ผู้ยื่นข้อเสนอมอบอำนาจให้บุคคลอื่นกระทำการแทนให้แนบหนังสือมอบอำนาจซึ่งติดอากรแสตมป์ตามกฎหมาย โดยมีหลักฐานแสดงตัวตนของผู้มอบอำนาจและผู้รับมอบอำนาจ ทั้งนี้หาก

ผู้รับมอบอำนาจเป็นบุคคลธรรมดาต้องเป็นผู้ที่บรรลุนิติภาวะตามกฎหมายแล้วเท่านั้น

(๒) บัญชีเอกสารส่วนที่ ๒ ทั้งหมดที่ได้ยื่นพร้อมกับการเสนอราคาทางระบบจัดซื้อจัดจ้างภาครัฐด้วยอิเล็กทรอนิกส์ตามแบบในข้อ ๑.๗ (๒) โดยไม่ต้องแนบในรูปแบบ PDF File (Portable Document Format)

ทั้งนี้ เมื่อผู้ยื่นข้อเสนอดำเนินการแนบไฟล์เอกสารตามบัญชีเอกสารส่วนที่ ๒ ครบถ้วนถูกต้องแล้ว ระบบจัดซื้อจัดจ้างภาครัฐด้วยอิเล็กทรอนิกส์จะสร้างบัญชีเอกสารส่วนที่ ๒ ตามแบบในข้อ ๑.๗ (๒) ให้ โดยผู้ยื่นข้อเสนอไม่ต้องแนบบัญชีเอกสารส่วนที่ ๒ ดังกล่าวในรูปแบบ PDF File (Portable Document Format)

๔. การเสนอราคา

๔.๑ ผู้ยื่นข้อเสนอต้องยื่นข้อเสนอ และเสนอราคาทางระบบจัดซื้อจัดจ้างภาครัฐด้วยอิเล็กทรอนิกส์ตามที่กำหนดไว้ในเอกสารประกวดราคาอิเล็กทรอนิกส์นี้ โดยไม่มีเงื่อนไขใดๆ ทั้งสิ้น และจะต้องกรอกข้อความให้ถูกต้องครบถ้วน พร้อมทั้งหลักฐานแสดงตัวตนและทำการยืนยันตัวตนของผู้ยื่นข้อเสนอโดยไม่ต้องแนบบใบเสนอราคาในรูปแบบ PDF File (Portable Document Format)

๔.๒ ให้ผู้ยื่นข้อเสนอกรอกรายละเอียดการเสนอราคาในใบเสนอราคาตามแบบเอกสารประกวดราคาจ้างก่อสร้างด้วยวิธีประกวดราคาอิเล็กทรอนิกส์ (e-bidding) ข้อ ๑.๒ ให้ครบถ้วนโดยไม่ต้องยื่นใบแจ้งปริมาณงานและราคา และใบบัญชีรายการก่อสร้างในรูปแบบ PDF File (Portable Document Format)

ในการเสนอราคาให้เสนอราคาเป็นเงินบาทและเสนอราคาได้เพียงครั้งเดียวและราคาเดียว โดยเสนอราคารวม หรือราคาต่อหน่วย หรือราคาต่อรายการ ตามเงื่อนไขที่ระบุไว้ท้ายใบเสนอราคาให้ถูกต้อง ทั้งนี้ ราคารวมที่เสนอจะต้องตรงกันทั้งตัวเลขและตัวหนังสือ ถ้าตัวเลขและตัวหนังสือไม่ตรงกัน ให้ถือตัวหนังสือเป็นสำคัญ โดยคิดราคารวมทั้งสิ้นซึ่งรวมค่าภาษีมูลค่าเพิ่ม ภาษีอากรอื่น และค่าใช้จ่ายทั้งปวงไว้แล้ว

ราคาที่เสนอจะต้องเสนอกำหนดยี่นราคาไม่น้อยกว่า ๙๐ วัน ตั้งแต่วันเสนอราคาโดยภายในกำหนดยี่นราคา ผู้ยื่นข้อเสนอต้องรับผิดชอบราคาที่ตนได้เสนอไว้และจะถอนการเสนอราคามีได้

๔.๓ ผู้ยื่นข้อเสนอจะต้องเสนอกำหนดเวลาดำเนินการก่อสร้างแล้วเสร็จไม่เกิน ๑๒๐ วัน นับถัดจากวันลงนามในสัญญาจ้างหรือจากวันที่ได้รับหนังสือแจ้งจาก เทศบาลเมืองสมุทรสงคราม ให้เริ่มทำงาน

๔.๔ ก่อนเสนอราคา ผู้ยื่นข้อเสนอควรตรวจสอบร่างสัญญา แบบรูป และรายการละเอียด ฯลฯ ให้ถี่ถ้วนและเข้าใจเอกสารประกวดราคาจ้างอิเล็กทรอนิกส์ทั้งหมดเสียก่อนที่จะตกลงยื่นข้อเสนอตามเงื่อนไขในเอกสารประกวดราคาจ้างอิเล็กทรอนิกส์

๔.๕ ผู้ยื่นข้อเสนอต้องยื่นข้อเสนอและเสนอราคาทางระบบจัดซื้อจัดจ้างภาครัฐด้วยอิเล็กทรอนิกส์ในวันที่ ๑๐ กรกฎาคม ๒๕๖๓ ระหว่างเวลา ๐๘.๓๐ น. ถึง ๑๖.๓๐ น. และเวลาในการเสนอราคาให้ถือตามเวลาของระบบจัดซื้อจัดจ้างภาครัฐด้วยอิเล็กทรอนิกส์เป็นเกณฑ์

เมื่อพ้นกำหนดเวลายื่นข้อเสนอและเสนอราคาแล้ว จะไม่รับเอกสารการยื่นข้อเสนอและเสนอราคาใดๆ โดยเด็ดขาด

๔.๖ ผู้ยื่นข้อเสนอต้องจัดทำเอกสารสำเนาเพื่อใช้ในการเสนอราคาในรูปแบบไฟล์เอกสารประเภท PDF File (Portable Document Format) โดยผู้ยื่นข้อเสนอต้องเป็นผู้รับผิดชอบตรวจสอบความครบถ้วนถูกต้อง และชัดเจนของเอกสาร PDF File ก่อนที่จะยืนยันการเสนอราคา แล้วจึงส่งข้อมูล (Upload) เพื่อเป็นการเสนอราคาให้แก่เทศบาลเมืองสมุทรสงคราม ผ่านทางระบบจัดซื้อจัดจ้างภาครัฐด้วยอิเล็กทรอนิกส์

๔.๗ คณะกรรมการพิจารณาผลการประกวดราคาอิเล็กทรอนิกส์จะดำเนินการตรวจสอบ

คุณสมบัติของผู้ยื่นข้อเสนอแต่ละรายว่า เป็นผู้ยื่นข้อเสนอที่มีผลประโยชน์ร่วมกันกับผู้ยื่นข้อเสนอรายอื่นตามข้อ ๑.๖ (๑) หรือไม่ หากปรากฏว่าผู้ยื่นข้อเสนอรายใดเป็นผู้ยื่นข้อเสนอที่มีผลประโยชน์ร่วมกันกับผู้ยื่นข้อเสนอรายอื่น คณะกรรมการฯ จะตัดรายชื่อผู้ยื่นข้อเสนอราคาที่มีผลประโยชน์ร่วมกันนั้นออกจากการเป็นผู้ยื่นข้อเสนอ

หากปรากฏต่อคณะกรรมการพิจารณาผลการประกวดราคาอิเล็กทรอนิกส์ว่า ก่อนหรือในขณะที่ มีการพิจารณาข้อเสนอ มีผู้ยื่นข้อเสนอรายใดกระทำการอันเป็นการขัดขวางการแข่งขันอย่างเป็นธรรมตามข้อ ๑.๖ (๒) และคณะกรรมการฯ เชื่อว่ามีการกระทำอันเป็นการขัดขวางการแข่งขันอย่างเป็นธรรม คณะกรรมการฯ จะตัดรายชื่อผู้ยื่นข้อเสนอรายนั้นออกจากการเป็นผู้ยื่นข้อเสนอ และเทศบาลเมืองสมุทรสงคราม จะพิจารณาลงโทษผู้ยื่นข้อเสนอดังกล่าวเป็นผู้ทำงาน เว้นแต่ เทศบาลเมืองสมุทรสงคราม จะพิจารณาเห็นว่าผู้ยื่นข้อเสนอรายนั้น มิใช่เป็นผู้ริเริ่มให้มีการกระทำความดังกล่าวและได้ให้ความร่วมมือเป็นประโยชน์ต่อการพิจารณาของเทศบาลเมืองสมุทรสงคราม

๔.๘ ผู้ยื่นข้อเสนอจะต้องปฏิบัติ ดังนี้

- (๑) ปฏิบัติตามเงื่อนไขที่ระบุไว้ในเอกสารประกวดราคาอิเล็กทรอนิกส์
- (๒) ราคาที่เสนอจะต้องเป็นราคาที่รวมภาษีมูลค่าเพิ่ม และภาษีอื่นๆ (ถ้ามี) รวมค่าใช้จ่าย

จ่ายทั้งปวงไว้ด้วยแล้ว

- (๓) ผู้ยื่นข้อเสนอจะต้องลงทะเบียนเพื่อเข้าสู่กระบวนการเสนอราคา ตามวัน เวลา ที่

กำหนด

- (๔) ผู้ยื่นข้อเสนอจะถอนการเสนอราคาที่เสนอแล้วไม่ได้
- (๕) ผู้ยื่นข้อเสนอต้องศึกษาและทำความเข้าใจในระบบและวิธีการเสนอราคาด้วยวิธี

ประกวดราคาอิเล็กทรอนิกส์ ของกรมบัญชีกลางที่แสดงไว้ในเว็บไซต์ www.gprocurement.go.th

๕. หลักเกณฑ์และสิทธิในการพิจารณา

๕.๑ การพิจารณาผลการยื่นข้อเสนอประกวดราคาอิเล็กทรอนิกส์ครั้งนี้ เทศบาลเมืองสมุทรสงครามจะพิจารณาคัดสินโดยใช้หลักเกณฑ์ ราคา

๕.๒ การพิจารณาผู้ชนะการยื่นข้อเสนอ

กรณีใช้หลักเกณฑ์ราคาในการพิจารณาผู้ชนะการยื่นข้อเสนอ เทศบาลเมือง

สมุทรสงคราม จะพิจารณาจาก ราคารวม

๕.๓ หากผู้ยื่นข้อเสนอรายใดมีคุณสมบัติไม่ถูกต้องตามข้อ ๒ หรือยื่นหลักฐานการยื่นข้อเสนอไม่ถูกต้อง หรือไม่ครบถ้วนตามข้อ ๓ หรือยื่นข้อเสนอไม่ถูกต้องตามข้อ ๔ แล้ว คณะกรรมการพิจารณาผล การประกวดราคาอิเล็กทรอนิกส์จะไม่รับพิจารณาข้อเสนอของผู้ยื่นข้อเสนอรายนั้น เว้นแต่ผู้ยื่นข้อเสนอรายใดเสนอเอกสารทางเทคนิคหรือรายละเอียดคุณลักษณะเฉพาะของพัสดุที่จะจ้างไม่ครบถ้วน หรือเสนอรายละเอียดแตกต่างไปจากเงื่อนไขที่เทศบาลเมืองสมุทรสงครามกำหนดไว้ในประกาศและเอกสารประกวดราคาอิเล็กทรอนิกส์ ในส่วนที่มีใช้สาระสำคัญและความแตกต่างนั้น ไม่มีผลทำให้เกิดการได้เปรียบเสียเปรียบต่อผู้ยื่นข้อเสนอรายอื่น หรือเป็นการผิดพลาดเล็กน้อย คณะกรรมการฯ อาจพิจารณาผ่อนปรนการตัดสินสิทธิผู้ยื่นข้อเสนอรายนั้น

๕.๔ เทศบาลเมืองสมุทรสงครามสงวนสิทธิ์ไม่พิจารณาข้อเสนอของผู้ยื่นข้อเสนอโดยไม่มี การผ่อนผัน ในกรณีดังต่อไปนี้

(๑) ไม่ปรากฏชื่อผู้ยื่นข้อเสนอรายนั้นในบัญชีรายชื่อผู้รับเอกสารประกวดราคาอิเล็กทรอนิกส์ทางระบบจัดซื้อจัดจ้างด้วยอิเล็กทรอนิกส์ หรือบัญชีรายชื่อผู้ซื้อเอกสารประกวดราคาอิเล็กทรอนิกส์ทางระบบจัดซื้อจัดจ้างด้วยอิเล็กทรอนิกส์ ของเทศบาลเมืองสมุทรสงคราม

(๒) ไม่กรอกชื่อผู้ยื่นข้อเสนอในการเสนอราคาทางระบบจัดซื้อจัดจ้างด้วย

อิเล็กทรอนิกส์

(๓) เสนอรายละเอียดแตกต่างไปจากเงื่อนไขที่กำหนดในเอกสารประกวดราคา

อิเล็กทรอนิกส์ที่เป็นสาระสำคัญ หรือมีผลทำให้เกิดความได้เปรียบเสียเปรียบแก่ผู้ยื่นข้อเสนอรายอื่น

๕.๕ ในการตัดสินใจการประกวดราคาอิเล็กทรอนิกส์หรือในการทำสัญญา คณะกรรมการพิจารณาผลการประกวดราคาอิเล็กทรอนิกส์หรือเทศบาลเมืองสมุทรสงคราม มีสิทธิให้ผู้ยื่นข้อเสนอดีขึ้นชี้แจงข้อเท็จจริงเพิ่มเติมได้ เทศบาลเมืองสมุทรสงครามมีสิทธิที่จะไม่รับข้อเสนอ ไม่รับราคา หรือไม่ทำสัญญา หากข้อเท็จจริงดังกล่าวไม่เหมาะสมหรือไม่ถูกต้อง

๕.๖ เทศบาลเมืองสมุทรสงครามทรงไว้ซึ่งสิทธิที่จะไม่รับราคาต่ำสุด หรือราคาหนึ่งราคาใด หรือราคาที่เสนอทั้งหมดก็ได้ และอาจพิจารณาเลือกจ้างในจำนวน หรือขนาด หรือเฉพาะรายการหนึ่งรายการใด หรืออาจจะยกเลิก การประกวดราคาอิเล็กทรอนิกส์โดยไม่พิจารณาจัดจ้างเลยก็ได้ สุดแต่จะพิจารณา ทั้งนี้ เพื่อประโยชน์ของทางราชการเป็นสำคัญ และให้ถือว่าการตัดสินใจของเทศบาลเมืองสมุทรสงครามเป็นเด็ดขาดผู้ยื่นข้อเสนอจะเรียกร้องค่าใช้จ่าย หรือค่าเสียหายใดๆ มิได้ รวมทั้ง เทศบาลเมืองสมุทรสงครามจะพิจารณายกเลิกการประกวดราคาอิเล็กทรอนิกส์และลงโทษผู้ยื่นข้อเสนอเป็นผู้ทิ้งงาน ไม่ว่าจะเป็นผู้ยื่นข้อเสนอที่ได้รับการคัดเลือกหรือไม่ก็ตาม หากมีเหตุที่เชื่อถือได้ว่ายื่นข้อเสนอกระทำการโดยไม่สุจริต เช่น การเสนอเอกสารอันเป็นเท็จ หรือใช้ข้อมูลคลาดเคลื่อน หรือนิติบุคคลอื่นมาเสนอราคาแทน เป็นต้น

ในกรณีที่ผู้ยื่นข้อเสนอรายที่เสนอราคาต่ำสุด เสนอราคาต่ำจนคาดหมายได้ว่าไม่อาจดำเนินงานตามเอกสารประกวดราคาอิเล็กทรอนิกส์ได้ คณะกรรมการพิจารณาผลการประกวดราคาอิเล็กทรอนิกส์หรือเทศบาลเมืองสมุทรสงคราม จะให้ผู้ยื่นข้อเสนอชี้แจงและแสดงหลักฐานที่ทำให้เชื่อได้ว่าผู้ยื่นข้อเสนอสามารถดำเนินงานตามเอกสารประกวดราคาอิเล็กทรอนิกส์ให้เสร็จสมบูรณ์ หากคำชี้แจงไม่เป็นที่รับฟังได้ เทศบาลเมืองสมุทรสงคราม มีสิทธิที่จะไม่รับข้อเสนอหรือไม่รับราคาของผู้ยื่นข้อเสนอรายนั้น ทั้งนี้ผู้ยื่นข้อเสนอดังกล่าวไม่มีสิทธิเรียกร้องค่าใช้จ่ายหรือค่าเสียหายใดๆ จากเทศบาลเมืองสมุทรสงคราม

๕.๗ ก่อนลงนามในสัญญา เทศบาลเมืองสมุทรสงคราม อาจประกาศยกเลิกการประกวดราคาอิเล็กทรอนิกส์ หากปรากฏว่ามีกรกระทำที่เข้าลักษณะผู้ยื่นข้อเสนอที่ชนะการประกวดราคาหรือที่ได้รับการคัดเลือกมีผลประโยชน์ร่วมกัน หรือมีส่วนได้เสียกับผู้ยื่นข้อเสนอรายอื่น หรือขัดขวางการแข่งขันอย่างเป็นธรรม หรือสมยอมกันกับผู้ยื่นข้อเสนอรายอื่น หรือเจ้าหน้าที่ในการเสนอราคา หรือสื่อว่ากระทำการทุจริตอื่นใดในการเสนอราคา

๖. การทำสัญญาจ้างก่อสร้าง

ผู้ชนะการประกวดราคาอิเล็กทรอนิกส์จะต้องทำสัญญาจ้างตามแบบสัญญา ดังระบุในข้อ ๑.๓ หรือทำข้อตกลงเป็นหนังสือกับเทศบาลเมืองสมุทรสงคราม ภายใน ๗ วัน นับถัดจากวันที่ได้รับแจ้ง และจะต้องวางหลักประกันสัญญาเป็นจำนวนเงินเท่ากับร้อยละ ๕ ของราคาค่าจ้างที่ประกวดราคาอิเล็กทรอนิกส์ ให้เทศบาลเมืองสมุทรสงครามยึดถือไว้ในขณะทำสัญญาโดยใช้หลักประกันอย่างหนึ่งอย่างใด ดังต่อไปนี้

๖.๑ เงินสด

๖.๒ เช็คหรือตราพท์ที่ธนาคารเซ็นสั่งจ่าย ซึ่งเป็นเช็คหรือตราพท์ลงวันที่ใช้เช็คหรือตราพท์นั้น ชำระต่อเจ้าหน้าที่ในวันทำสัญญา หรือก่อนวันนั้นไม่เกิน ๓ วันทำการ

๖.๓ หนังสือค้ำประกันของธนาคารภายในประเทศ ตามตัวอย่างที่คณะกรรมการนโยบายกำหนด ดังระบุในข้อ ๑.๔ (๒) หรือจะเป็นหนังสือค้ำประกันอิเล็กทรอนิกส์ตามวิธีการที่กรมบัญชีกลางกำหนด

๖.๔ หนังสือค้ำประกันของบริษัทเงินทุน หรือบริษัทเงินทุนหลักทรัพย์ที่ได้รับอนุญาตให้ประกอบกิจการเงินทุนเพื่อการพาณิชย์และประกอบธุรกิจค้ำประกันตามประกาศของธนาคารแห่งประเทศไทย ตามรายชื่อบริษัทเงินทุนที่ธนาคารแห่งประเทศไทยแจ้งเวียนให้ทราบ โดยอนุโลมให้ใช้ตามตัวอย่างหนังสือค้ำประกันของธนาคารที่คณะกรรมการนโยบายกำหนด ดังระบุในข้อ ๑.๔ (๒)

๖.๕ พันธบัตรรัฐบาลไทย

หลักประกันนี้จะคืนให้ โดยไม่มีดอกเบี้ยภายใน ๑๕ วันนับถัดจากวันที่ผู้ชนะการประกวดราคาอิเล็กทรอนิกส์ (ผู้รับจ้าง) พันจากข้อผูกพันตามสัญญาจ้างแล้ว

๗. ค่าจ้างและการจ่ายเงิน

เทศบาลเมืองสมุทรสงครามจะจ่ายค่าจ้างซึ่งได้รวมภาษีมูลค่าเพิ่ม ตลอดจนภาษีอื่น ๆ และค่าใช้จ่ายทั้งปวงแล้ว โดยถือราคาเหมารวมเป็นเกณฑ์ และกำหนดการจ่ายเงินเป็น จำนวน ๑ งวด ดังนี้

งวดที่ ๑ (งวดสุดท้าย) เป็นจำนวนเงินในอัตราร้อยละ ๑๐๐ ของค่าจ้าง เมื่อผู้รับจ้างได้ดำเนินการก่อสร้างถนน ค.ส.ล. หนา ๐.๑๕ เมตร กว้าง ๓.๒๐ - ๓.๕๐ เมตร ยาว ๑๒๐ เมตร พร้อมก่อสร้างวางท่อระบายน้ำ Ø ๐.๖๐ เมตร บ่อพัก จำนวน ๑๒ บ่อ รวมความยาว ๑๒๐ เมตร และติดตั้งไฟส่องสว่างจำนวน ๔ ชุด และงานอื่น ๆ ที่เหลือทั้งหมด ให้แล้วเสร็จเรียบร้อยตามแบบรูปรายการละเอียดและสัญญาจ้างทุกประการ รวมทั้งทำสถานที่ก่อสร้างให้สะอาดเรียบร้อย ระยะเวลาดำเนินการแล้วเสร็จ ภายใน ๑๒๐ วัน

๘. อัตราค่าปรับ

ค่าปรับตามสัญญาจ้างแนบท้ายเอกสารประกวดราคาอิเล็กทรอนิกส์นี้ หรือข้อตกลงจ้างเป็นหนังสือจะกำหนด ดังนี้

๘.๑ กรณีที่ผู้รับจ้างนำงานที่รับจ้างไปจ้างช่วงให้ผู้อื่นทำอีกทอดหนึ่งโดยไม่ได้รับอนุญาตจากเทศบาลเมืองสมุทรสงคราม จะกำหนดค่าปรับสำหรับการฝ่าฝืนดังกล่าวเป็นจำนวนร้อยละ ๑๐.๐๐ ของวงเงินของงานจ้างช่วงนั้น

๘.๒ กรณีที่ผู้รับจ้างปฏิบัติผิดสัญญาจ้างก่อสร้าง นอกเหนือจากข้อ ๘.๑ จะกำหนดค่าปรับเป็นรายวันเป็นจำนวนเงินตายตัวในอัตราร้อยละ ๐.๒๕ ของราคางานจ้าง

๙. การรับประกันความชำรุดบกพร่อง

ผู้ชนะการประกวดราคาอิเล็กทรอนิกส์ซึ่งได้ทำสัญญาจ้าง ตามแบบ ดังระบุในข้อ ๑.๓ หรือข้อตกลงจ้างเป็นหนังสือแล้วแต่กรณี จะต้องรับประกันความชำรุดบกพร่องของงานจ้างที่เกิดขึ้นภายในระยะเวลา ไม่น้อยกว่า ๒ ปี นับถัดจากวันที่เทศบาลเมืองสมุทรสงครามได้รับมอบงาน โดยต้องบริหารจัดการซ่อมแซมแก้ไขให้ใช้งานได้ดังเดิมภายใน ๗ วัน นับถัดจากวันที่ได้รับแจ้งความชำรุดบกพร่อง

๑๐. ข้อสงวนสิทธิในการยื่นข้อเสนอละอื่น ๆ

๑๐.๑ เงินค่าจ้างสำหรับงานจ้างครั้งนี้ ได้มาจากเงินงบประมาณรายจ่ายประจำปีงบประมาณ พ.ศ.๒๕๖๓

การลงนามในสัญญาจะกระทำต่อเมื่อ เทศบาลเมืองสมุทรสงครามได้รับอนุมัติเงินค่าก่อสร้างเงินงบประมาณรายจ่ายประจำปีงบประมาณ พ.ศ.๒๕๖๓

๑๐.๒ เมื่อเทศบาลเมืองสมุทรสงครามได้คัดเลือกผู้ยื่นข้อเสนอรายใดให้เป็นผู้รับจ้าง และได้ตกลงจ้าง ตามการประกวดราคาอิเล็กทรอนิกส์แล้ว ถ้าผู้รับจ้างจะต้องส่งหรือนำสิ่งของมาเพื่องานจ้างดังกล่าวเข้ามาจากต่างประเทศ และของนั้นต้องนำเข้ามาโดยทางเรือในเส้นทางที่มีเรือไทยเดินอยู่ และสามารถให้บริการรับขนได้

ตามที่รัฐมนตรีว่าการกระทรวงคมนาคมประกาศกำหนด ผู้ยื่นข้อเสนอซึ่งเป็นผู้รับจ้างจะต้องปฏิบัติตามกฎหมายว่าด้วยการส่งเสริมการพาณิชย์นาวิ ดังนี้

(๑) แฉงการสั่งหรือนำสิ่งของดังกล่าวเข้ามาจากต่างประเทศต่อกรมเจ้าท่า ภายใน ๗ วัน นับตั้งแต่วันที่ผู้รับจ้างสั่งหรือซื้อของจากต่างประเทศ เว้นแต่เป็นของที่รัฐมนตรีว่าการกระทรวงคมนาคมประกาศยกเว้นให้บรรทุกโดยเรืออื่นได้

(๒) จัดการให้สิ่งของดังกล่าวบรรทุกโดยเรือไทย หรือเรือที่มีสิทธิเช่นเดียวกับเรือไทย จากต่างประเทศมายังประเทศไทย เว้นแต่จะได้รับอนุญาตจากกรมเจ้าท่า ให้บรรทุกสิ่งของนั้น โดยเรืออื่นที่มีไซเรือไทย ซึ่งจะต้องได้รับอนุญาตเช่นนั้นก่อนบรรทุกของลงเรืออื่น หรือเป็นของที่รัฐมนตรีว่าการกระทรวงคมนาคมประกาศยกเว้นให้บรรทุกโดยเรืออื่น

(๓) ในกรณีที่ไม่ปฏิบัติตาม (๑) หรือ (๒) ผู้รับจ้างจะต้องรับผิดชอบตามกฎหมายว่าด้วยการส่งเสริมการพาณิชย์นาวิ

๑๐.๓ ผู้ยื่นข้อเสนอซึ่งเทศบาลเมืองสมุทรสงครามได้คัดเลือกแล้ว ไม่ไปทำสัญญาหรือข้อตกลงจ้างเป็นหนังสือภายในเวลาที่กำหนดคงระบุไว้ในข้อ ๗ เทศบาลเมืองสมุทรสงครามจะรีบหลักประกันการยื่นข้อเสนอหรือเรียกร้องจากผู้ออกหนังสือค้ำประกัน การยื่นข้อเสนอทันที และอาจพิจารณาเรียกร้องให้ชดใช้ความเสียหายอื่น (ถ้ามี) รวมทั้งจะพิจารณาให้เป็นผู้ทำงาน ตามระเบียบกระทรวงการคลังว่าด้วยการจัดซื้อจัดจ้างและการบริหารพัสดุภาครัฐ

๑๐.๔ เทศบาลเมืองสมุทรสงครามสงวนสิทธิ์ที่จะแก้ไขเพิ่มเติมเงื่อนไข หรือข้อกำหนดในแบบสัญญาหรือข้อตกลงจ้างเป็นหนังสือให้เป็นไปตามความเห็นของสำนักงานอัยการสูงสุด (ถ้ามี)

๑๐.๕ ในกรณีที่เอกสารแนบท้ายเอกสารประกวดราคาอิเล็กทรอนิกส์ มีความขัดหรือแย้งกัน ผู้ยื่นข้อเสนอจะต้องปฏิบัติตามคำวินิจฉัยของเทศบาลเมืองสมุทรสงคราม คำวินิจฉัยดังกล่าวให้ถือเป็นที่สุด และผู้ยื่นข้อเสนอไม่มีสิทธิเรียกร้องค่าใช้จ่ายใดๆ เพิ่มเติม

๑๐.๖ เทศบาลเมืองสมุทรสงคราม อาจประกาศยกเลิกการจัดจ้างในกรณีต่อไปนี้ได้ โดยที่ผู้ยื่นข้อเสนอจะเรียกร้องค่าเสียหายใดๆ จากเทศบาลเมืองสมุทรสงครามไม่ได้

(๑) เทศบาลเมืองสมุทรสงครามไม่ได้รับการจัดสรรเงินที่จะใช้ในการจัดจ้างหรือได้รับจัดสรรแต่ไม่เพียงพอที่จะทำการจัดจ้างครั้งนี้ต่อไป

(๒) มีการกระทำที่เข้าลักษณะผู้ยื่นข้อเสนอที่ชนะการจัดจ้างหรือที่ได้รับการคัดเลือกมีผลประโยชน์ร่วมกัน หรือมีส่วนได้เสียกับผู้ยื่นเสนอรายอื่น หรือขัดขวางการแข่งขันอย่างเป็นธรรมหรือสมยอมกันกับผู้ยื่นเสนอรายอื่น หรือเจ้าหน้าที่ในการเสนอราคา หรือสื่อว่ากระทำการทุจริตอื่นใดในการเสนอราคา

(๓) การทำการจัดจ้างครั้งนี้ต่อไปอาจก่อให้เกิดความเสียหายแก่เทศบาลเมืองสมุทรสงคราม หรือกระทบต่อประโยชน์สาธารณะ

(๔) กรณีอื่นในทำนองเดียวกับ (๑) (๒) หรือ (๓) ตามที่กำหนดในกฎกระทรวงซึ่งออกตามความในกฎหมายว่าด้วยการจัดซื้อจัดจ้างและการบริหารพัสดุภาครัฐ

๑๑. การปรับราคาค่างานก่อสร้าง

การปรับราคาค่างานก่อสร้างตามสูตรการปรับราคาตั้งระบุในข้อ ๑.๕ จะนำมาใช้ในกรณีที่ ค่างานก่อสร้างลดลงหรือเพิ่มขึ้น โดยวิธีการต่อไปนี้

ตามเงื่อนไข หลักเกณฑ์ สูตรและวิธีคำนวณที่ใช้กับสัญญาแบบปรับราคาได้ตามมติคณะรัฐมนตรี

เมื่อวันที่ ๒๒ สิงหาคม ๒๕๖๒ เรื่อง การพิจารณาช่วยเหลือผู้ประกอบการอาชีพงานก่อสร้าง ตามหนังสือสำนักเลขาธิการ คณะรัฐมนตรี ที่ นร ๐๒๐๓/ว ๑๐๙ ลงวันที่ ๒๔ สิงหาคม ๒๕๖๒

สูตรการปรับราคา (สูตรค่า K) จะต้องคงที่ที่ระดับที่กำหนดไว้ในวันแล้วเสร็จตามที่กำหนดไว้ใน สัญญา หรือภายในระยะเวลาที่เทศบาลเมืองสมุทรสงครามได้ขยายออกไป โดยจะใช้สูตรของทางราชการที่ได้รับระบุใน ข้อ ๑.๕

๑๒. มาตรฐานฝีมือช่าง

เมื่อเทศบาลเมืองสมุทรสงครามได้คัดเลือกผู้ยื่นข้อเสนอรายใดให้เป็นผู้รับจ้างและได้ตกลงจ้าง ก่อสร้างตามประกาศนี้แล้ว ผู้ยื่นข้อเสนอจะต้องตกลงว่าในการปฏิบัติงานก่อสร้างดังกล่าว ผู้เสนอราคาจะต้องมีและ ใช้ผู้มีวุฒิกิตติมศักดิ์วิชาชีพวิศวกรรม ที่มีใบอนุญาตประกอบวิชาชีพวิศวกรรม ในอัตราไม่ต่ำกว่าร้อยละ ๐ ของแต่ละ สาขาช่างแต่ จะต้องมีจำนวนช่างอย่างน้อย ๑ คน ในแต่ละสาขาช่าง ดังต่อไปนี้

๑๒.๑ ผู้มีวุฒิกิตติมศักดิ์วิชาชีพวิศวกรรม ที่มีใบอนุญาตประกอบวิชาชีพวิศวกรรม

๑๓. การปฏิบัติตามกฎหมายและระเบียบ

ในระหว่างระยะเวลาการก่อสร้าง ผู้ยื่นข้อเสนอที่ได้รับการคัดเลือกให้เป็นผู้รับจ้างต้องปฏิบัติ ตามหลักเกณฑ์ที่กฎหมายและระเบียบได้กำหนดไว้โดยเคร่งครัด

๑๔. การประเมินผลการปฏิบัติงานของผู้ประกอบการ

เทศบาลเมืองสมุทรสงคราม สามารถนำผลการปฏิบัติงานแล้วเสร็จตามสัญญาของผู้ยื่นข้อเสนอ ที่ได้รับการคัดเลือกให้เป็นผู้รับจ้างเพื่อนำมาประเมินผลการปฏิบัติงานของผู้ประกอบการ

ทั้งนี้ หากผู้ยื่นข้อเสนอที่ได้รับการคัดเลือกไม่ผ่านเกณฑ์ที่กำหนดจะถูกระงับการยื่นข้อเสนอหรือ ทำสัญญากับเทศบาลเมืองสมุทรสงคราม ไว้ชั่วคราว



ผู้ร่าง
ทพ.พงษ์ท
25
ผู้รับ
ตรวจ
หัวหน้าหน่วยงาน
รองปลัดเทศบาล
ปลัดเทศบาล

เงื่อนไข หลักเกณฑ์ ประเภทงานก่อสร้าง สูตรและวิธีการคำนวณที่ใช้กับสัญญาแบบปรับราคาได้

ก. เงื่อนไขและหลักเกณฑ์

1. สัญญาแบบปรับราคา ได้นี้ให้ใช้กับงานก่อสร้างทุกประเภท รวมถึงงานปรับปรุงและซ่อมแซม ซึ่งเบิกจ่ายค่างานในลักษณะ หมวดค่าครุภัณฑ์ ที่ดินและสิ่งก่อสร้าง หมวดเงินอุดหนุนและหมวดรายจ่ายอื่น ที่เบิกจ่ายในลักษณะค่าที่ดินและสิ่งก่อสร้าง ที่อยู่ในเงื่อนไขและหลักเกณฑ์ตามที่ได้กำหนดนี้

2. สัญญาแบบปรับราคา ได้นี้ให้ใช้ทั้งในกรณีเพิ่มหรือลดค่างานจากค่างานเดิมตามสัญญา เมื่อดัชนีราคา ซึ่งจัดทำขึ้นโดยกระทรวงพาณิชย์ มีการเปลี่ยนแปลงสูงขึ้น หรือลดลงจากเดิม ขณะเมื่อวันเปิดของประกวดราคา สำหรับกรณีที่จัดจ้างโดยวิธีอื่น ให้ใช้วันเปิดของราคาแทน

3. การนำสัญญาแบบปรับราคาได้ไปใช้นั้น ผู้ว่าจ้างต้องแจ้ง และประกาศให้ผู้รับจ้างทราบ เช่น ในประกาศประกวดราคาฯ และต้องระบุในสัญญาจ้างด้วยว่างานจ้างเหมา นั้น ๆ จะใช้สัญญาแบบปรับราคาได้ พร้อมทั้งกำหนดประเภทของงานก่อสร้าง สูตรและวิธีการคำนวณ ที่ให้มีการปรับเพิ่มหรือลดค่างานไว้ให้ชัดเจน

ในกรณีที่มิงานก่อสร้างหลายประเภทในงานจ้างคราวเดียวกัน จะต้องแยกประเภทงานก่อสร้างแต่ละประเภทให้ชัดเจนตามลักษณะของงานก่อสร้างนั้น ๆ และให้สอดคล้องกับสูตรที่กำหนดไว้

4. การขอเงินเพิ่มค่างานก่อสร้างตามสัญญาแบบปรับราคาได้นี้ เป็นหน้าที่ของผู้รับจ้างที่จะต้องเรียกร้องภายในกำหนด 90 วัน นับตั้งแต่วันที่ผู้รับจ้างได้ส่งมอบงานงวดสุดท้าย หากพ้นกำหนดนี้ไปแล้ว ผู้รับจ้างไม่มีสิทธิที่จะเรียกร้องเงินเพิ่มค่างานก่อสร้างจากผู้ว่าจ้างได้อีกต่อไป และในกรณีที่ผู้ว่าจ้างจะต้องเรียกเงินคืนจากผู้รับจ้าง ให้ผู้ว่าจ้างที่เป็นคู่สัญญารับเรียกเงินคืนจากผู้รับจ้างโดยเร็ว หรือให้หักค่างานของงวดต่อไป หรือให้หักเงินจากหลักประกันสัญญา แล้วแต่กรณี

5. การพิจารณาคำนวณเงินเพิ่มหรือลด และการจ่ายเงินเพิ่มหรือเรียกเงินคืนจากผู้รับจ้างตามเงื่อนไขของสัญญาแบบปรับราคาได้ ต้องได้รับการตรวจสอบและเห็นชอบจากสำนักงบประมาณและให้ถือการพิจารณาวินิจฉัยของสำนักงบประมาณเป็นที่สิ้นสุด

สำเนาถูกต้อง

ข. ประเภทงานก่อสร้างและสูตรที่ใช้กับสัญญาแบบปรับราคาได้

ในการพิจารณาเพิ่มหรือลดราคาค่าจ้างเหมาก่อสร้าง ให้คำนวณตามสูตรดังนี้

$$P = (PO) \times (K)$$

กำหนดให้ P = ราคาค่างานต่อหน่วยหรือราคาค่างานเป็นงวดที่จะต้องจ่ายให้ผู้รับจ้าง

PO = ราคาค่างานต่อหน่วยที่ผู้รับจ้างประมูลได้ หรือราคาค่างานเป็นงวดซึ่งระบุไว้ในสัญญาแล้วแต่กรณี

K = ESCALATION FATOR ที่หักด้วย 4% เมื่อต้องเพิ่มค่างานหรือบวกเพิ่ม 4% เมื่อต้องเรียกค่างานคืน

ESCALATION FACTOR K หาได้จากสูตร ซึ่งแบ่งตามประเภทและลักษณะงาน ดังนี้

(นายชาติ ฐุฬศุคส่อง)
หัวหน้าฝ่ายการโยธา
รท.ผู้อำนวยการกองช่าง

หมวดที่ 1 งานอาคาร

ใช้สูตร $K = 0.25 + 0.15 It/Io + 0.10Ct/Co + 0.40 Mt/Mo + 0.10 St/So$

หมวดที่ 2 งานดิน

2.1 งานดิน ใช้สูตร $K = 0.30 + 0.10It/Io + 0.40 Et/Eo + 0.20 Ft/Fo$

2.2 งานหินเรียง ใช้สูตร $K = 0.40 + 0.20 It/Io + 0.20Mt/Mo + 0.20 Ft/Fo$

2.3 งานเจาะระเบิดหิน ใช้สูตร $K = 0.45 + 0.15It/Io + 0.10Mt/Mo - 0.20Et/Eo + 0.10Ft/Fo$

หมวดที่ 3 งานทาง

3.1 งานผิวทาง PRIME COAT, TACK COAT, SEAL COAT

ใช้สูตร $K = 0.30 + 0.40 At/Ao + 0.20Et/Eo + 0.10 Ft/Fo$

3.2 งานผิวทาง SURFACE TREATMENT SLURRY SEAL

ใช้สูตร $K = 0.30 + 0.10 Mt/Mo + 0.30 At/Ao + 0.20 Et/Eo + 0.10 Ft/Fo$

3.3 งานผิวทาง ASPHALTIC CONCRETE, PENETRATION MACADAM

ใช้สูตร $K = 0.30 + 0.10 Mt/Mo + 0.40 At/Ao + 0.10 Et/Eo + 0.10 Ft/Fo$

3.4 งานผิวถนนคอนกรีตเสริมเหล็ก

ใช้สูตร $K = 0.30 + 0.10 It/Io + 0.35 Ct/Co + 0.10 Mt/Mo + 0.15 St/So$

3.5 งานท่อระบายน้ำคอนกรีตเสริมเหล็กและงานบ่อพัก

ใช้สูตร $K = 0.35 + 0.20 It/Io + 0.15Ct/Co + 0.15Mt/Mo + 0.15St/So$

3.6 งานโครงสร้างคอนกรีตเสริมเหล็กและงานเขื่อนกันตลิ่ง

ใช้สูตร $K = 0.30 + 0.10It/Io + 0.15 Ct/Co + 0.20Mt/Mo + 0.25St/So$

3.7 งานโครงสร้างเหล็ก

ใช้สูตร $K = 0.25 + 0.10It/Io + 0.05Ct/Co + 0.20Mt/Mo + 0.40St/So$

หมวดที่ 4 งานชลประทาน

4.1 งานอาคารชลประทานไม่รวมบานเหล็ก

ใช้สูตร $K = 0.40 + 0.20 It/Io + 0.10Ct/Co + 0.10 Mt/Mo + 0.20St/So$

4.2 งานอาคารชลประทานรวมบานเหล็ก

ใช้สูตร $K = 0.35 + 0.20It/Io + 0.10Ct/Co + 0.10Mt/Mo + 0.25St/So$

4.3 งานบานระบาย TRASMURCK และ STEEL LINER

ใช้สูตร $K = 0.35 + 0.20 It/Io + 0.45Gt/Go$

4.4 งานเหล็กเสริมคอนกรีต และ ANCHOR BAR

ใช้สูตร $K = 0.25 + 0.15It/Io + 0.60 St/So$

4.5 งานคอนกรีตไม่รวมเหล็กและคอนกรีตค้ำคดลอง

ใช้สูตร $K = 0.40 + 0.15It/Io + 0.25Ct/Co + 0.20Mt/Mo$

4.6 งานเจาะ ใช้สูตร $K = 0.40 + 0.20It/Io + 0.10Mt/Mo + 0.20Et/Eo + 0.10Ft/Fo$

4.7 งานอัดฉีดน้ำปูน ใช้สูตร $K = CtCo$

สำเนาถูกต้อง

(นายชาติ รูปสุดเมือง)

หัวหน้าฝ่ายการโยธา
ร.ผู้อำนวยการกองช่าง

หมวดที่ 5 งานระบบสาธารณูปโภค

5.1 งานวางท่อ AC และ PVC

5.1.1 กรณีผู้ว่าจ้างเป็นผู้จัดหาท่อ ใช้สูตร $K = 0.50 + 0.25It/Io + 0.25Mt/Mo$

5.1.2 กรณีผู้รับจ้างเป็นผู้จัดหาท่อ AC ใช้สูตร $K = 0.40 + 0.10It/Io + 0.10Mt/Mo + 0.40Act/Aco$

5.1.3 กรณีผู้รับจ้างเป็นผู้จัดหาท่อ PVC ใช้สูตร $K = 0.40 + 0.10It/Io + 0.10Mt/Mo + 0.40PVct/PVCo$

5.2 งานวางท่อเหล็กเหนียวและท่อ HYDENSITY POLYETHYLENE

5.2.1 กรณีผู้ว่าจ้างจัดหาท่อ ใช้สูตร $K = 0.40 + 0.10It/Io + 0.15 Mt/Mo + 0.20Et/Eo + 0.15Ft/Fo$

5.2.2 กรณีผู้รับจ้างจัดหาท่อเหล็กเหนียว $K = 0.40 + 0.10It/Io + 0.10Mt/Mo + 0.10Et/Eo + 0.30GIPt/GIPo$

5.2.3 ในกรณีที่ผู้รับจ้างจัดหาท่อ HYDENSITY POLYETHYLENE และหรืออุปกรณ์

ใช้สูตร $K = 0.50 + 0.10It/Io + 0.10Mt/Mo + 0.30Pet/Peo$

5.3 งานปรับปรุงระบบอุโมงค์ส่งน้ำและงาน SECONDARY LINING

ใช้สูตร $K = 0.40 + 0.10It/Io + 0.15Et/Eo + 0.35 GIPt/GIPo$

5.4 งานวางท่อ PVC หุ้มด้วยคอนกรีต

ใช้สูตร $K = 0.30 + 0.10It/Io + 0.20 Ct/Co + 0.05Mt/Mo + 0.05St/So + 0.30PVct/PVCo$

5.5 งานวางท่อ PVC กลบทราย

ใช้สูตร $K = 0.25 + 0.05It/Io + 0.05Mt/Mo + 0.65PVct/PVCo$

5.6 งานวางท่อเหล็กอาบสังกะสี

ใช้สูตร $K = 0.25 + 0.25It/Io + 0.50GIPt/GIPo$

ประเภทงานและสูตรต่อไปนี้จะเฉพาะงานก่อสร้างของการไฟฟ้าฝ่ายผลิตแห่งประเทศไทยเท่านั้น

5.7 งานก่อสร้างระบบสายส่งแรงสูงและสถานีไฟฟ้าย่อย

5.7.1 งานติดตั้งเสาโครงเหล็กสายส่งและอุปกรณ์ อุปกรณ์ไฟฟ้าเท่านั้น

ใช้สูตร $K = 0.60 + 0.25It/Io + 0.15 Ft/Fo$

5.7.2 งานก่อสร้างฐานเสาไฟฟ้า (TOWER FOUNDATION) และงานติดตั้ง BOUNDARY POST

ใช้สูตร $K = 0.35 + 0.20It/Io + 0.20Ct/Co + 0.10St/So + 0.15Ft/Fo$

5.7.3 งานก่อสร้างฐานรากอุปกรณ์ไฟฟ้าสถานีไฟฟ้าย่อย

ใช้สูตร $K = 0.50 + 0.20It/Io + 0.15Ct/Co + 0.15St/So$

5.8 งานหล่อและตอกเสาเข็มคอนกรีตอัดแรง

5.8.1 งานเสาเข็มคอนกรีตอัดแรง ใช้สูตร $K = 0.35 + 0.15It/Io + 0.20Ct/Co + 0.30St/So$

5.8.2 งานเสาเข็มแบบ CAST IN PLACE ใช้สูตร $K = 0.30 + 0.10It/Io + 0.25Ct/Co + 0.35St/So$

ประเภทงานและสูตรต่อไปนี้จะเฉพาะงานก่อสร้างของการไฟฟ้าส่วนภูมิภาคเท่านั้น

5.9 งานก่อสร้างสายส่งแรงสูงระบบแรงดัน 69 – 115 KV.

5.9.1 กรณีผู้ว่าจ้างจัดหาวัสดุ ใช้สูตร $K = 0.80 + 0.05 It/Io + 0.10Mt/Mo + 0.05Ft/Fo$

5.9.2 กรณีที่ผู้รับจ้างจัดหาวัสดุ ใช้สูตร $K = 0.45 + 0.05It/Io + 0.20Mt/Mo + 0.05Ft/Fo + 0.25Wt/Wo$

สำเนาถูกต้อง

(นายชาติ รูปสุคนธ์)
หัวหน้าฝ่ายการโยธา
บริษัทการไฟฟ้าส่วนภูมิภาค

ดัชนีราคาที่ใช้คำนวณตามสูตรที่ใช้กับสัญญาแบบปรับราคาได้ จัดทำขึ้นโดยกระทรวงพาณิชย์

K	=	ESCALATION FACTOR
It	=	ดัชนีราคาผู้บริโภคทั่วไปของประเทศ ในเดือนที่ส่งงานแต่ละงวด
Io	=	ดัชนีราคาผู้บริโภคทั่วไปของประเทศ ในเดือนที่เปิดของประกวดราคา
Ct	=	ดัชนีราคาซีเมนต์ ในเดือนที่ส่งงานแต่ละงวด
Co	=	ดัชนีราคาซีเมนต์ ในเดือนที่เปิดของประกวดราคา
Mt	=	ดัชนีราคาวัสดุก่อสร้าง (ไม่รวมเหล็กและซีเมนต์) ในเดือนที่ส่งงานแต่ละงวด
Mo	=	ดัชนีราคาวัสดุก่อสร้าง (ไม่รวมเหล็กและซีเมนต์) ในเดือนที่เปิดของประกวดราคา
St	=	ดัชนีราคาเหล็ก ในเดือนที่ส่งงานแต่ละงวด
So	=	ดัชนีราคาเหล็ก ในเดือนที่เปิดของประกวดราคา
Gt	=	ดัชนีราคาเหล็กแผ่นเรียบที่ผลิตในประเทศ ในเดือนที่ส่งงานแต่ละงวด
Go	=	ดัชนีราคาเหล็กแผ่นเรียบที่ผลิตในประเทศ ในเดือนที่เปิดของประกวดราคา
At	=	ดัชนีราคาแอสฟัลท์ ในเดือนที่ส่งงานแต่ละงวด
Ao	=	ดัชนีราคาแอสฟัลท์ ในเดือนที่เปิดของประกวดราคา
Et	=	ดัชนีราคาเครื่องจักรกลและบริภัณฑ์ ในเดือนที่ส่งงานแต่ละงวด
Eo	=	ดัชนีราคาเครื่องจักรกลและบริภัณฑ์ ในเดือนที่เปิดของประกวดราคา
Ft	=	ดัชนีราคาน้ำมันดีเซลหมุนเร็ว ในเดือนที่ส่งงานแต่ละงวด
Fo	=	ดัชนีราคาน้ำมันดีเซลหมุนเร็ว ในเดือนที่เปิดของประกวดราคา
ACt	=	ดัชนีราคาท่อซีเมนต์ใยหิน ในเดือนที่ส่งงานแต่ละงวด
ACo	=	ดัชนีราคาท่อซีเมนต์ใยหิน ในเดือนที่เปิดของประกวดราคา
PVCt	=	ดัชนีราคาท่อ PVC ในเดือนที่ส่งงานแต่ละงวด
PVCo	=	ดัชนีราคาท่อ PVC ในเดือนที่เปิดของประกวดราคา
GIpt	=	ดัชนีราคาท่อเหล็กอบสังกะสี ในเดือนที่ส่งงานแต่ละงวด
GIPo	=	ดัชนีราคาท่อเหล็กอบสังกะสี ในเดือนที่เปิดของประกวดราคา
Pet	=	ดัชนีราคาท่อ HYDENSITY POLYETHYLENE ในเดือนที่ส่งงานแต่ละงวด
PEo	=	ดัชนีราคาท่อ HYDENSITY POLYETHYLENE ในเดือนที่เปิดของประกวดราคา
Wt	=	ดัชนีราคาสายไฟฟ้า ในเดือนที่ส่งงานแต่ละงวด
Wo	=	ดัชนีราคาสายไฟฟ้า ในเดือนที่เปิดของประกวดราคา

สำเนาถูกต้อง

(นายชาติ ฐปยุตต์)

หัวหน้าฝ่ายการโยธา

กองผู้ว่าราชการจังหวัด

(ใช้แนบท้ายสัญญาจ้างก่อสร้างทุกวิธี)
 เงื่อนไข หลักเกณฑ์ ประเภทงานก่อสร้าง สูตรและวิธีการคำนวณ
 ที่ใช้กับสัญญาแบบปรับราคาได้

.....

ก. เงื่อนไขและหลักเกณฑ์

๑. สัญญาแบบปรับราคาได้นี้ ให้ใช้ทั้งในกรณีเพิ่ม หรือลดค่างานจากค่างานเดิมตามสัญญา เมื่อดัชนีราคา ซึ่งจัดทำขึ้นโดยกระทรวงพาณิชย์ มีการเปลี่ยนแปลงสูงขึ้นหรือลดลงจากเดิม ขณะเมื่อวันเปิดซองประกวดราคา สำหรับกรณีที่จัดจ้างโดยวิธีอื่นให้ใช้วันเปิดซองราคาแทน

๒. การขอเงินเพิ่มค่างานก่อสร้างตามสัญญาแบบปรับราคาได้นี้ เป็นหน้าที่ของผู้รับจ้างที่จะต้องเรียกร้องภายในกำหนด ๙๐ วัน นับตั้งแต่วันที่ผู้รับจ้างได้ส่งมอบงานงวดสุดท้าย หากพ้นกำหนดนี้แล้วผู้รับจ้างไม่มีสิทธิที่จะเรียกร้องเงินเพิ่มค่างานก่อสร้างจากผู้ว่าจ้างได้อีกต่อไป และในกรณีที่ผู้ว่าจ้างจะต้องเรียกเงินคืนจากผู้รับจ้าง ให้ผู้ว่าจ้างที่เป็นคู่สัญญารับเรียกเงินคืนจากผู้รับจ้างโดยเร็ว หรือให้หักค่างานของงวดต่อไป หรือให้หักเงินจากหลักประกันสัญญาแล้วแต่กรณี

๓. การพิจารณาคำนวณเงินเพิ่มหรือลด และการจ่ายเงินเพิ่มหรือเรียกเงินคืนจากผู้รับจ้างตามเงื่อนไขของสัญญาแบบปรับราคาได้ ต้องได้รับการตรวจสอบและเห็นชอบจากสำนักงบประมาณ และให้ถือการพิจารณาวินิจฉัยของสำนักงบประมาณเป็นที่สิ้นสุด

ข. ประเภทงานก่อสร้างและสูตรที่ใช้กับสัญญาแบบปรับราคาได้

๑. ในการพิจารณาเพิ่ม หรือลดราคาค่างานจ้างเหมาก่อสร้างให้คำนวณตามสูตรดังนี้

$$P = (PO) \times (K)$$

กำหนดให้ P = ราคาค่างานต่อหน่วยหรือราคาค่างานเป็นงวดที่จะต้องจ่ายให้ผู้รับจ้าง

PO = ราคาค่างานต่อหน่วยที่ผู้รับจ้างประมูลได้หรือราคาค่างานเป็นงวด ซึ่งระบุไว้ในสัญญาแล้วแต่กรณี

K = ESCALATION FACTOR ที่หักด้วย ๔% เมื่อต้องเพิ่มค่างาน หรือบวกเพิ่ม ๔% เมื่อต้องเรียกค่างานคืน

๒. ประเภทงานก่อสร้าง และสูตรที่ใช้ในการคำนวณครั้งนี้ ให้เป็นไปตามรายละเอียดที่แจ้งไว้ในแบบรูปและรายการก่อสร้าง ดังนี้

รายการ ก่อสร้างอาคาร

ประเภทงาน อาคาร

$$\text{สูตร } K = 0.25 + 0.15 It / Io + 0.10 Ct / Co + 0.40 Mt / Mo + 0.10$$

St / So

สำเนาถูกต้อง



(นายชาติ คุปต์ผ่อง)

ผู้อำนวยการโยธา

กรมโยธาธิการและผังเมือง

ค. วิธีการคำนวณที่ใช้กับสัญญาแบบปรับราคาได้

๑. การคำนวณค่า K จากสูตรตามลักษณะงานนั้น ๆ ให้ใช้ตัวเลขดัชนีราคาวัสดุก่อสร้างของกระทรวงพาณิชย์ โดยใช้ฐานของปี ๒๕๓๐ เป็นเกณฑ์ในการคำนวณ

๒. การคำนวณค่า K สำหรับกรณีที่ม้งานก่อสร้างหลายประเภทรวมอยู่ในสัญญาเดียวกัน จะต้องแยกค่างานก่อสร้างแต่ละประเภทให้ชัดเจนตามลักษณะของงานนั้นและให้สอดคล้องกับสูตรที่ได้กำหนดไว้

๓. การคำนวณค่า K กำหนดให้ใช้เลขทศนิยม ๓ ตำแหน่งทุกขั้นตอนโดยไม่มีการปัดเศษ และกำหนดให้ทำเลขสัมพันธ์ (เปรียบเทียบ) ให้เป็นผลสำเร็จก่อนแล้วจึงนำผลลัพธ์ไปคูณกับตัวเลขคงที่หน้าเลขสัมพันธ์นั้น

๔. ให้พิจารณาเงินเพิ่มหรือลดราคาค่างาน จากราคาที่ผู้รับจ้างทำสัญญาตกลงกับผู้ว่าจ้างเมื่อค่า K ตามสูตรสำหรับงานก่อสร้างนั้น ๆ ในเดือนที่ส่งมอบงานมีค่าเปลี่ยนแปลงไปจากค่า K เดือนเปิดซองราคามากกว่า ๔% ขึ้นไป โดยนำเฉพาะส่วนที่เกิน ๔% มาคำนวณปรับเพิ่มหรือลดค่างานแล้วแต่กรณี (โดยไม่คิด ๔% แรกให้)

๕. ในกรณีที่ผู้รับจ้างไม่สามารถทำการก่อสร้างให้แล้วเสร็จ ตามระยะเวลาในสัญญา โดยเป็นความผิดของผู้รับจ้างค่า K ตามสูตรต่าง ๆ ที่จะนำมาใช้ในการคำนวณค่างานให้ใช้ค่า K ของเดือนสุดท้ายตามอายุสัญญาหรือค่า K ของเดือนที่ส่งมอบงานจริงแล้วแต่ว่าราคาค่า K ตัวใดจะมีค่าน้อยกว่า

๖. การจ่ายเงินแต่ละงวดให้จ่ายค่าจ้างงานที่ผู้รับจ้างทำได้แต่ละงวด ตามสัญญาไปก่อน ส่วนค่างานเพิ่ม หรือ ค่างานลดลงซึ่งจะคำนวณได้ต่อเมื่อทราบดัชนีราคาวัสดุก่อสร้าง ซึ่งนำมาคำนวณหา ค่า K ของเดือนที่ส่งมอบงานนั้น ๆ เป็นที่แน่นอนแล้ว เมื่อคำนวณเงินเพิ่มได้ให้ขอทำความตกลงเรื่องการเงินกับสำนักงานประมาณ

ดัชนีราคาที่ใช้คำนวณตามสูตรที่ใช้กับสัญญาแบบปรับราคาได้จัดทำขึ้นโดยกระทรวงพาณิชย์

K	=	ESCALATION FACTOR
It	=	ดัชนีราคาผู้บริโภคทั่วไปของประเทศในเดือนที่ส่งงานแต่ละงวด
Io	=	ดัชนีราคาผู้บริโภคทั่วไปของประเทศในเดือนที่เปิดซองประกวดราคา
Ct	=	ดัชนีราคาซีเมนต์ในเดือนที่ส่งงานแต่ละงวด
Co	=	ดัชนีราคาซีเมนต์ในเดือนที่เปิดซองประกวดราคา
Mt	=	ดัชนีราคาวัสดุก่อสร้าง (ไม่รวมเหล็กและซีเมนต์) ในเดือนที่ส่งงานแต่ละงวด
Mo	=	ดัชนีราคาวัสดุก่อสร้าง (ไม่รวมเหล็กและซีเมนต์) ในเดือนที่เปิดซองประกวดราคา
St	=	ดัชนีราคาเหล็กในเดือนที่ส่งงานแต่ละงวด

สำเนาถูกต้อง

(นายชาติ รุปลุดมือง)

หัวหน้าฝ่ายการโยธา

ร.ผู้อำนวยการกองช่าง

- So = ดัชนีราคาเหล็กในเดือนที่เปิดของประกวดราคา
Gt = ดัชนีราคาเหล็กแผ่นเรียบที่ผลิตในประเทศในเดือนที่ส่งงานแต่ละงวด
Go = ดัชนีราคาเหล็กแผ่นเรียบที่ผลิตในประเทศในเดือนที่เปิดของประกวดราคา
At = ดัชนีราคาแอสฟัลท์ในเดือนที่ส่งงานแต่ละงวด
Ao = ดัชนีราคาแอสฟัลท์ในเดือนที่เปิดของประกวดราคา
Et = ดัชนีราคาเครื่องจักรกลและบริภัณฑ์ในเดือนที่ส่งงานแต่ละงวด
Eo = ดัชนีราคาเครื่องจักรกลและบริภัณฑ์ในเดือนที่เปิดของประกวดราคา
Ft = ดัชนีราคาน้ำมันดีเซลหมุนเร็วในเดือนที่ส่งงานแต่ละงวด
Fo = ดัชนีราคาน้ำมันดีเซลหมุนเร็วในเดือนที่เปิดของประกวดราคา
ACt = ดัชนีราคาท่อซีเมนต์ใยหินในเดือนที่ส่งงานแต่ละงวด
Aco = ดัชนีราคาท่อซีเมนต์ใยหินในเดือนที่เปิดของประกวดราคา
PVCT = ดัชนีราคาท่อ PVC ในเดือนที่ส่งงานแต่ละงวด
PVCO = ดัชนีราคาท่อ PVC ในเดือนที่เปิดของประกวดราคา
GIPT = ดัชนีราคาท่อเหล็กอบสังกะสีในเดือนที่ส่งงานแต่ละงวด
GIPO = ดัชนีราคาท่อเหล็กอบสังกะสีในเดือนที่เปิดของประกวดราคา
Pet = ดัชนีราคาท่อ HYDENSITY POLYETHYLENE ในเดือนที่ส่งงานแต่ละงวด
Peo = ดัชนีราคาท่อ HYDENSITY POLYETHYLENE ในเดือนที่เปิดของประกวดราคา
Wt = ดัชนีราคาสายไฟฟ้าในเดือนที่ส่งงานแต่ละงวด
Wo = ดัชนีราคาสายไฟฟ้าในเดือนที่เปิดของประกวดราคา

ลงชื่อ ผู้ว่าจ้าง
(.....)

ลงชื่อ ผู้รับจ้าง
(.....)

ลงชื่อ พยาน
(.....)

ลงชื่อ พยาน
(.....)

ลงชื่อ พยาน
(.....)

สำเนาถูกต้อง



(นายชาติ รูปผุดม่อง)
หัวหน้าฝ่ายการโยธา
รท.ผู้ชี้แจงการประกวด

ตารางแสดงวงเงินงบประมาณที่ได้รับจัดสรรและราคากลางในงานจ้างก่อสร้าง

๑. ชื่อโครงการ โครงการก่อสร้างถนน ค.ส.ล.พร้อมวางท่อระบายน้ำขอยสาธารณะบริเวณข้างคลองกระซ้า

๒. หน่วยงานเจ้าของโครงการ กองช่าง เทศบาลเมืองสมุทรสงคราม

๓. วงเงินงบประมาณที่ได้รับจัดสรร ๑,๒๕๐,๐๐๐.-บาท(หนึ่งล้านสองแสนห้าหมื่นบาทถ้วน)

๔. ลักษณะงาน โดยสังเขป

โดยดำเนินการก่อสร้างถนน ค.ส.ล. หน้า ๐.๑๕ เมตร กว้าง ๓.๒๐ - ๓.๙๐ เมตร ยาว ๑๒๐ เมตร พร้อมก่อสร้างวางท่อระบายน้ำ Ø ๐.๖๐ เมตร บ่อพัก จำนวน ๑๒ บ่อ รวมความยาว ๑๒๐ เมตร และติดตั้งไฟส่องสว่างจำนวน ๔ ชุด รายละเอียดตามแบบแปลนเทศบาลเมืองสมุทรสงคราม เลขที่ ๒๑/๒๕๖๓ จำนวน ๖ แผ่น

๕. ราคากลาง คำนวณ ณ วันที่ ๕ มิถุนายน ๒๕๖๓ เป็นเงิน ๖๖๕,๐๐๐.-บาท(หกแสนหกหมื่นห้าพันบาทถ้วน)

๖. บัญชีประมาณการราคากลาง

๖.๑ แบบแสดงรายการ ปริมาณงานและราคา (แบบ ปร.๔)

๖.๒ แบบสรุปราคากลางงานก่อสร้าง สะพาน ท่อเหลี่ยม

๗. รายชื่อคณะกรรมการกำหนดราคากลาง

๗.๑ นายชาติรี รูปผุดผ่อง

หัวหน้าฝ่ายการโยธา

รักษาการผู้อำนวยการกองช่าง

๗.๒ นายบุญรักษ์ เนื่อนุ่ม

นายช่างไฟฟ้าอาวุโส

๗.๓ นายชัชวาลย์ บุญสวัสดิ์

วิศวกรโยธาชำนาญการ

๓๓๓๗๖๓

แบบแสดงรายการ ปริมาณงาน และราคา

ชื่อโครงการ/งานก่อสร้าง โครงการก่อสร้างถนน ค.ส.ล. พร้อมวางท่อระบายน้ำ ซอยสาธารณะ บริเวณข้างคลองกระเช้า
สถานที่ก่อสร้าง ซอยสาธารณะ บริเวณข้างคลองกระเช้า แบบเลขที่ 21 /2563

หน่วยงานเจ้าของโครงการ/งานก่อสร้าง กองช่าง เทศบาลเมืองสมุทรสงคราม

คำนวณราคากลางโดย คณะกรรมการกำหนดราคากลาง ตามคำสั่งเทศบาลเมืองสมุทรสงคราม ที่ 582/2562 ลงวันที่ 4 ตุลาคม 2562 เมื่อวันที่ 5 มิถุนายน 2563

ลำดับ ที่	รายการ	จำนวน	หน่วย	ราคาวัสดุสิ่งของ		ค่าแรงงาน		ค่าวัสดุ และ แรงงาน	หมายเหตุ
				ราคาหน่วยละ	จำนวนเงิน	ราคาหน่วยละ	จำนวนเงิน		
				(บาท)	(บาท)	(บาท)	(บาท)		
	งานวางวี ค.ส.ล.								ราคาวัสดุ
1	ทรายหยาบรองพื้น	0.078	ลบ.ม.	575.00	44.85	99.00	7.72	52.57	ใช้ของเดือน
2	คอนกรีต โครงสร้าง STRENGTH 240 กก./ตร.ซม.	0.18	ลบ.ม.	1,804.49	324.81	306.00	55.08	379.89	เม.ย.
3	ไม้แบบ+ไม้คร่าวซีดีไม้แบบ	0.075	ตร.ม.	1,050.00	78.75	133.00	9.98	88.73	เนื่องจาก
4	ตะปู	0.01875	กก.	60.00	1.13		-	1.13	ราคาเดือน
5	ค.ล. 6 มม.	2.2	กก.	22.52	49.54	4.10	9.02	58.56	พ.ค.
6	RB 9 มม.	8.080	กก.	18.48	149.32	4.10	33.13	182.45	ยังไม่ออก
7	RB 12 มม.	3.550	กก.	17.11	60.74	3.30	11.72	72.46	
8	ลวดผูกเหล็ก	0.410	กก.	43.75	17.94		-	17.94	
9	หินคลุก	0.078	ม ³	385.00	30.03	99.00	7.72	37.75	
	รวม คิดต่อ 1 เมตร							891.46560	

36

แบบแสดงรายการ ปริมาณงาน และราคา

ชื่อโครงการ/งานก่อสร้าง โครงการก่อสร้างถนน ค.ส.ล. พร้อมวางท่อระบายน้ำ ซอยสาธารณะ บริเวณข้างคลองกระเช้า

สถานที่ก่อสร้าง

ซอยสาธารณะ บริเวณข้างคลองกระเช้า

แบบเลขที่ 21 /2563

หน่วยงานเจ้าของโครงการ/งานก่อสร้าง กองช่าง เทศบาลเมืองสมุทรสงคราม

คำนวณราคากลางโดย คณะกรรมการกำหนดราคากลาง ตามคำสั่งเทศบาลเมืองสมุทรสงคราม ที่ 582/2562 ลงวันที่ 4 ตุลาคม 2562 เมื่อวันที่ 5 มิถุนายน 2563

ลำดับ ที่	รายการ	จำนวน	หน่วย	ราคาวัสดุสิ่งของ		ค่าแรงงาน		ค่าวัสดุ และ แรงงาน	หมายเหตุ
				ราคารายละ	จำนวนเงิน	ราคารายละ	จำนวนเงิน		
				(บาท)	(บาท)	(บาท)	(บาท)		
	งานวางท่อ ค.ส.ล. ขนาด 0.60 ม.								
1	ขุดดิน	0.6	ลบ.ม.		-	194.00	116.40	116.40	ราคาวัสดุ
2	เสาเข็ม ค.ส.ล. ทกเหลี่ยมขนาด \varnothing 0.15 ม. ยาว 2 ม.	1	ต้น	160.00	160.00	42.66	42.66	202.66	ใช้ของเดือน
3	ทรายหยาบรองพื้น	0.039	ลบ.ม.	575.00	22.43	91.00	3.55	25.97	เม.ย.
4	คอนกรีตหยาบ	0.06	ลบ.ม.	1,760.00	105.60	398.00	23.88	129.48	ราคาคือเงิน
5	ท่อ ค.ส.ล ขนาด 0.60ม. มอก.ชั้น3	1	ท่อน	440.00	440.00	88.00	88.00	528.00	พ.ค.
	รวม คิดต่อ 1 เมตร							1,002.5140	ยังไม่ออก

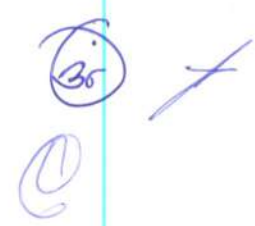

แบบแสดงรายการ ปริมาณงาน และราคา

ชื่อโครงการ/งานก่อสร้าง โครงการก่อสร้างถนน ค.ส.ล. พร้อมวางท่อระบายน้ำ ซอยสาธารณะ บริเวณข้างคลองกระเช้า
สถานที่ก่อสร้าง ซอยสาธารณะ บริเวณข้างคลองกระเช้า แบบเลขที่ 21 /2563

หน่วยงานเจ้าของโครงการ/งานก่อสร้าง กองช่าง เทศบาลเมืองสมุทรสงคราม

คำนวณราคากลางโดย คณะกรรมการกำหนดราคากลาง ตามคำสั่งเทศบาลเมืองสมุทรสงคราม ที่ 582/2562 ลงวันที่ 4 ตุลาคม 2562 เมื่อวันที่ 5 มิถุนายน 2563

ลำดับ ที่	รายการ	ปริมาณ	หน่วย	ราคาวัสดุสิ่งของ		ค่าแรงงาน		ค่าวัสดุ และ แรงงาน	หมายเหตุ
				ราคาหน่วยละ	จำนวนเงิน	ราคาหน่วยละ	จำนวนเงิน		
				(บาท)	(บาท)	(บาท)	(บาท)		
	งานถนน ค.ส.ล. หน้า 0.15 ม.								
1	ทรายหยาบรองพื้น	0.065	ลบ.ม.	575.00	37.38	99.00	6.44	43.81	ราคาวัสดุ
2	คอนกรีตโครงสร้าง STRENGTH 240 กก./ตร.ซม.	0.15	ลบ.ม.	1,804.49	270.67	306.00	45.90	316.57	ใช้ของเดือน
3	ไม้แบบ+ไม้คร่าวชิดไม้แบบ	0.037	ตร.ม.	1,050.00	38.85	133.00	4.92	43.77	ราคาเดือน
4	ตะปู	0.00925	กก.	60.00	0.56	-	-	0.56	พ.ก.
5	WIRE MESH ขนาด 4 มม. @ 0.20 ม#	1.00	ตร.ม.	28.00	28.00	5.00	5.00	33.00	ยังไม่ออก
6	หินคลุก	0.065	ม ³	385.00	25.03	99.00	6.44	31.46	
	รวม คิดต่อ 1 ตารางเมตร							469.170	

36

Q

แบบแสดงรายการ ปริมาณงาน และราคา

ชื่อโครงการ/งานก่อสร้าง โครงการก่อสร้างถนน ก.ส.ล. พร้อมวางท่อระบายน้ำ ซอยสาธารณะ บริเวณข้างคลองกระซ้า

สถานที่ก่อสร้าง

ซอยสาธารณะ บริเวณข้างคลองกระซ้า

แบบเลขที่ 21 /2563

หน่วยงานเจ้าของโครงการ/งานก่อสร้าง กองช่าง เทศบาลเมืองสมุทรสงคราม

คำนวณราคากลางโดย คณะกรรมการกำหนดราคากลาง ตามคำสั่งเทศบาลเมืองสมุทรสงคราม ที่ 582/2562 ลงวันที่ 4 ตุลาคม 2562 เมื่อวันที่ 5 มิถุนายน 2563

ลำดับ ที่	รายการ	จำนวน	หน่วย	ราคาวัสดุสิ่งของ		ค่าแรงงาน		ค่าวัสดุ และ แรงงาน	หมายเหตุ
				ราคาหน่วยละ	จำนวนเงิน	ราคาหน่วยละ	จำนวนเงิน		
				(บาท)	(บาท)	(บาท)	(บาท)		
งานบ่อพัก ก.ส.ล. ผิวจจร									
1	ขุดดิน	2.550	ลบ.ม.	-	-	148.00	377.40	377.4000	ราคาวัสดุ
2	เสาเข็ม ก.ส.ล. ทกเหลี่ยม \emptyset 0.15 ม. ยาว 2 ม.	4.000	ต้น	160.00	640.00	42.66	170.64	810.6400	ใช้ของเดือน
3	ทรายหยาบรองพื้น	0.090	ลบ.ม.	575.00	51.75	91.00	8.19	59.9400	เม.ย.
4	คอนกรีตหยาบ	0.144	ลบ.ม.	1,760.00	253.44	398.00	57.31	310.7520	ราคาเดือน
5	คอนกรีตโครงสร้าง STRENGTH 240 กก./ตร.ซม.	1.370	ลบ.ม.	1,804.49	2,472.15	306.00	419.22	2,891.3713	พ.ค.
6	เบ+ไม้คร่าวยึดไม้แบบ	3.000	ตร.ม.	1,050.00	3,150.00	133.00	399.00	3,549.0000	ยังไม่ออก
7	ตะปู	0.750	กก.	60.00	45.00	-	-	45.0000	
8	RB 9 มม.	75.705	กก.	18.48	1,399.03	4.10	310.39	1,709.4189	
9	RB 12 มม.	27.240	กก.	17.11	466.08	3.30	89.89	555.9684	
10	ลวดผูกเหล็ก	3.080	กก.	43.75	134.75	-	-	134.7500	
11	เหล็กฉาก 40x40x4 มม.	4.666	ท่อน	336.45	560.53	67.29	112.11	672.6308	
12	ท่อเหล็กอบสังกะสี ขนาด 2 นิ้ว	0.050	ท่อน	1,028.70	51.44	205.74	10.29	61.7220	
13	สีกันสนิม	0.7968	ตร.ม.	35.00	27.89	30.00	23.90	51.7920	
	รวม คิดต่อ 1 บ่อ							10,852.990	

36

C

แบบแสดงรายการ ปริมาณงาน และราคา

ชื่อโครงการ/งานก่อสร้าง โครงการก่อสร้างถนน ค.ส.ล. พร้อมวางท่อระบายน้ำ ซอยสาธารณะ บริเวณข้างคลองกระเช้า

สถานที่ก่อสร้าง

ซอยสาธารณะ บริเวณข้างคลองกระเช้า

แบบเลขที่ 21 /2563

หน่วยงานเจ้าของโครงการ/งานก่อสร้าง กองช่าง เทศบาลเมืองสมุทรสงคราม

คำนวณราคากลางโดย คณะกรรมการกำหนดราคากลาง ตามคำสั่งเทศบาลเมืองสมุทรสงคราม ที่ 582/2562 ลงวันที่ 4 ตุลาคม 2562 เมื่อวันที่ 5 มิถุนายน 2563

ลำดับที่	รายการ	จำนวน	หน่วย	ราคาวัสดุสิ่งของ+ค่าแรงงาน		ค่าวัสดุ และ แรงงาน	หมายเหตุ
				ราคาหน่วยละ	จำนวนเงิน		
				(บาท)	(บาท)		
	งานโคมไฟถนน						
1	โคมไฟถนน LED ความสว่าง 110-120 Lm กันน้ำ ระดับ IP 65 ขนาด 40 วัตต์ กิ่งขาจับพร้อมติดตั้ง รวม คิดต่อ 1 ชุด	1	ชุด	9,000.00	9,000.00	9,000.00	ราคาวัสดุ ใช้ของเดือน เม.ย. ราคาเดือน พ.ค. 9,000.00 ยังไม่ออก

36

e

โครงการก่อสร้างถนน ค.ส.ล. พร้อมวางท่อระบายน้ำ ซอยสาธารณะ บริเวณข้างคลองกระซ้า

โดยดำเนินการก่อสร้างถนน ค.ส.ล. หน้า 0.15 เมตร กว้าง 3.20-3.90 เมตร ยาว 120 เมตร พร้อมก่อสร้างวางท่อระบายน้ำ ๑.60 เมตร บ่อพัก จำนวน 12 บ่อ รวมความยาว 120 เมตร และติดตั้งเสาไฟฟ้าส่องสว่าง จำนวน 4 ชุด ตามแบบแปลนของเทศบาล

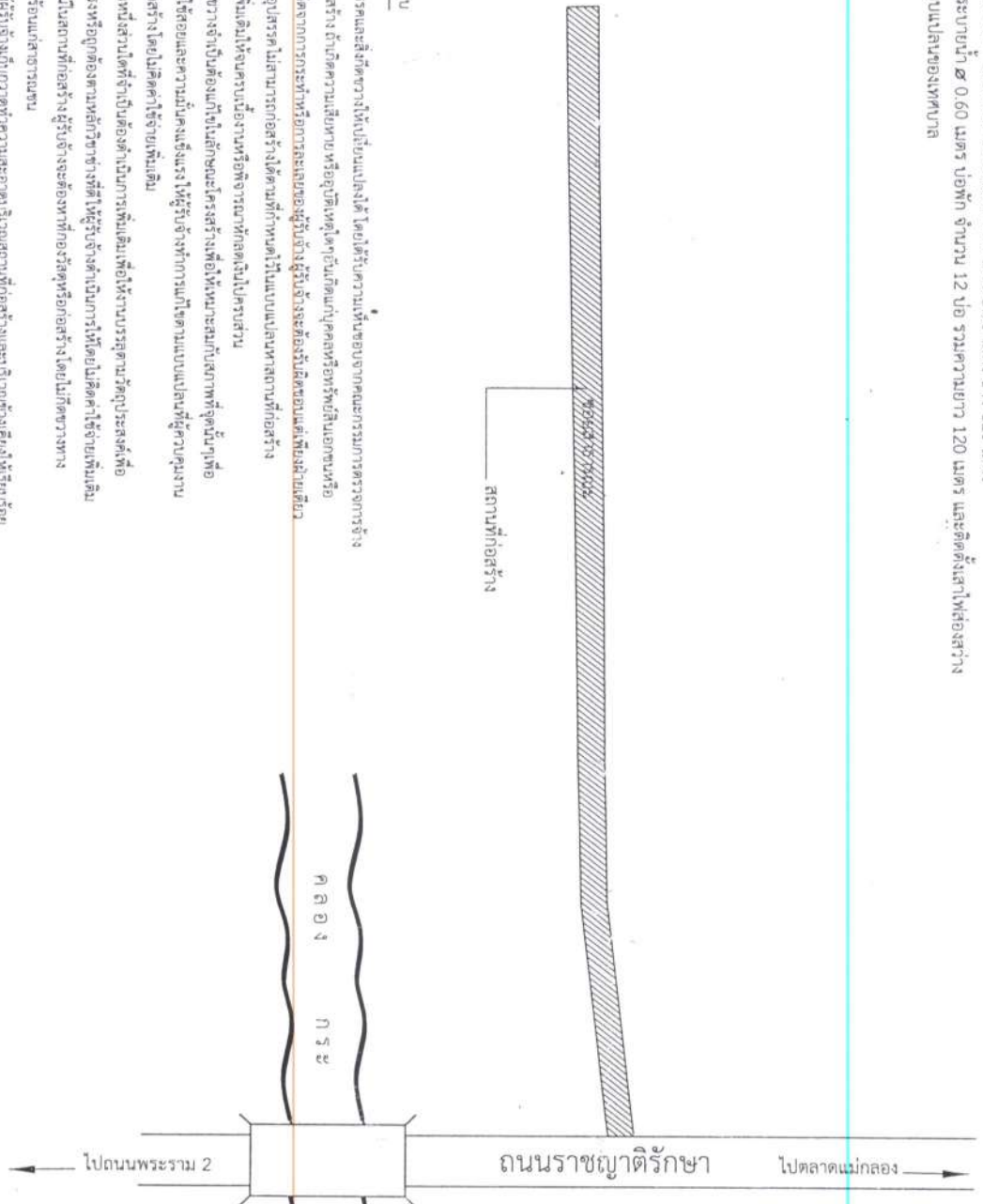

รายการประกอบแบบ

1. ถ้ามีปัญหายุทธวิธีตรงให้แก้ไขแบบให้ได้ โดยได้รับความเห็นชอบจากคณะกรรมการตรวจการจ้าง
2. ในระหว่างทำการก่อสร้าง ถ้าเกิดความเสียหาย หรืออุบัติเหตุใดๆก็ตามกับบุคคลหรือทรัพย์สินเอกชนหรือทางราชการ อันเนื่องจากการกระทำหรือการละเลยของผู้รับจ้าง ผู้รับจ้างจะต้องรับผิดชอบแต่เพียงผู้เดียว
3. ในกรณีที่ปัญหายุทธวิธีไม่สามารถก่อสร้างได้ตามที่กำหนดไว้แบบแปลนสถานที่ก่อสร้าง บริเวณใกล้หรือติดกับสิ่งปลูกสร้างหรือสิ่งก่อสร้างหรือสิ่งก่อสร้างที่ติดกับไปตรงส่วน
4. หากมีอุปสรรคที่ขวางกั้นจำเป็นต้องแก้ไขแบบหรือโครงสร้างเพื่อให้เห็นะสมกับสภาพที่จุดนั้นๆเพื่อมีที่เพียงพอประกอบและจะความมั่นคงแข็งแรง ให้ผู้รับจ้างทำการแก้ไขตามแบบแปลนที่ผู้ควบคุมงานกำหนดเป็นรายละเอียดโดยไม่มีขีดจำกัด
5. หากมีเรื่องส่วนหนึ่งส่วนใดที่จำเป็นต้องดำเนินการเพิ่มเติมเพื่อทำงานบรรลุตามวัตถุประสงค์เพื่อความมั่นคงแข็งแรงหรือถูกต้องตามหลักวิชาช่างที่ผู้รับจ้างดำเนินการให้โดยไม่มีขีดจำกัดให้จ่ายเพิ่มเติม
6. การส่งวัสดุอุปกรณ์สถานที่ก่อสร้าง ผู้รับจ้างจะต้องหาที่ก่อสร้างหรือก่อสร้างโดยไม่มีขีดจำกัด และไม่เป็นข้อหรือแบบสาธารณชน
7. ก่อสร้างงานให้ผู้รับจ้างก็ควรที่ความสะอาดบริเวณสถานที่ก่อสร้างและบริเวณข้างเคียงให้เรียบร้อย

ผู้บังคับบัญชาโดยส่งเขา

(นายรัชชวาลย์ บุญศรีสัตย์)
วิศวกรโยธาชำนาญการ

35

สำนักเทคนิค

	เทศบาลเมืองสมุทรปราการ	เลขที่
แบบ	โครงการก่อสร้างถนน ค.ส.ล. พร้อมวางท่อระบายน้ำ ซอยสาธารณะ	21/2563
สำรวจ	หน้าร่างขออนุญาต	แผ่นที่
เขียนแบบ	หน้าฝ่ายแบบแปลน	1 / 6
สถาปนิก	ผอ.กองช่าง	
วิศวกร	ปลัดเทศบาล	
	นายกเทศมนตรี	

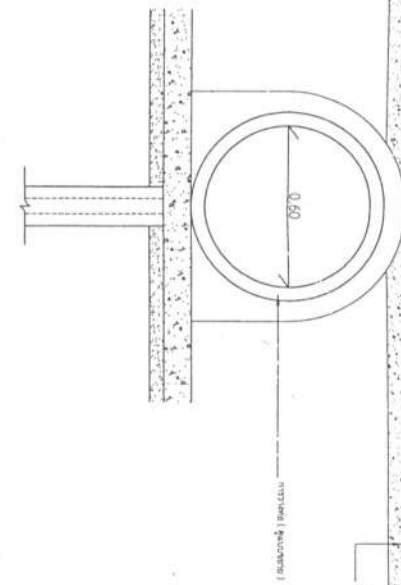
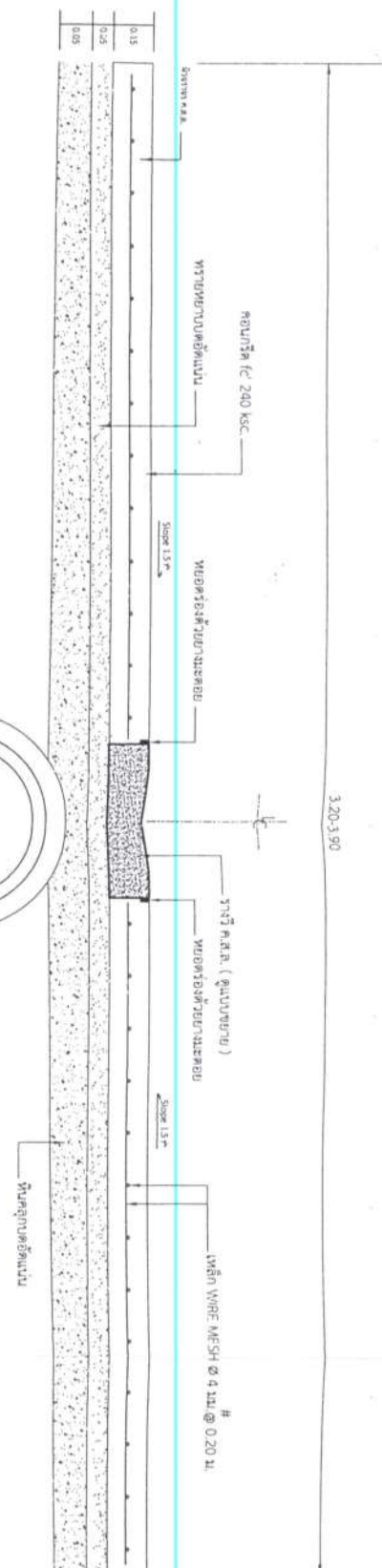

รูปตัดถนน B-B 1:20

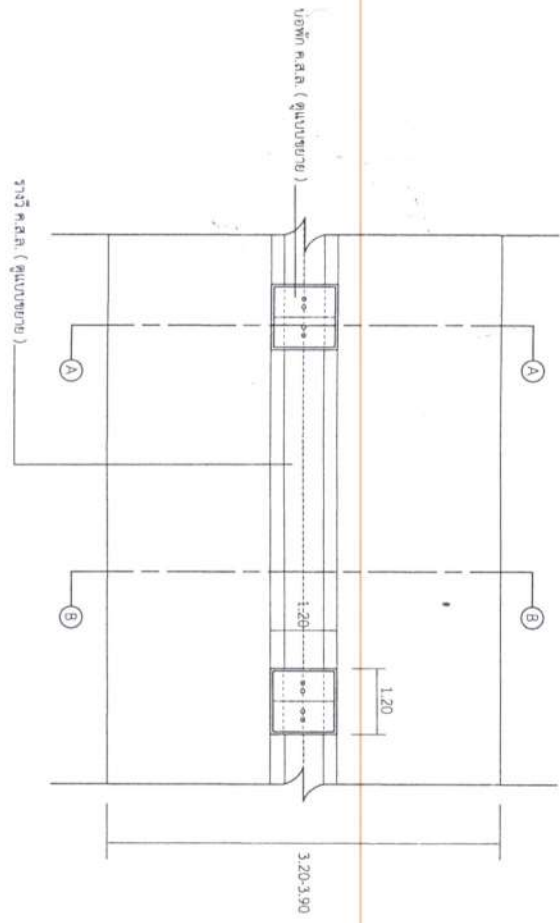

แปลน บ่อพักรางซี.ค.ล. บ่อพัก ซี.ค.ล. และรางซี 1:100

ผู้ควบคุมโครงการ

(ลายเซ็น)

นายวิชาญ งามวิจิตร

วิศวกรโยธาชำนาญการ

เทศบาลเมืองสมุทรสงคราม

แบบ	โครงการก่อสร้างถนน ซี.ค.ล. พร้อมวางท่อระบายน้ำ ของสาธารณะ	วันที่	21/2563
สำรวจ	นางวิชาญ งามวิจิตร	หน้า	2
เขียนแบบ	นายวิชาญ งามวิจิตร	หน้า	6
สถาปนิก	นายวิชาญ งามวิจิตร		
วิศวกร	นายวิชาญ งามวิจิตร		

3.20-3.90

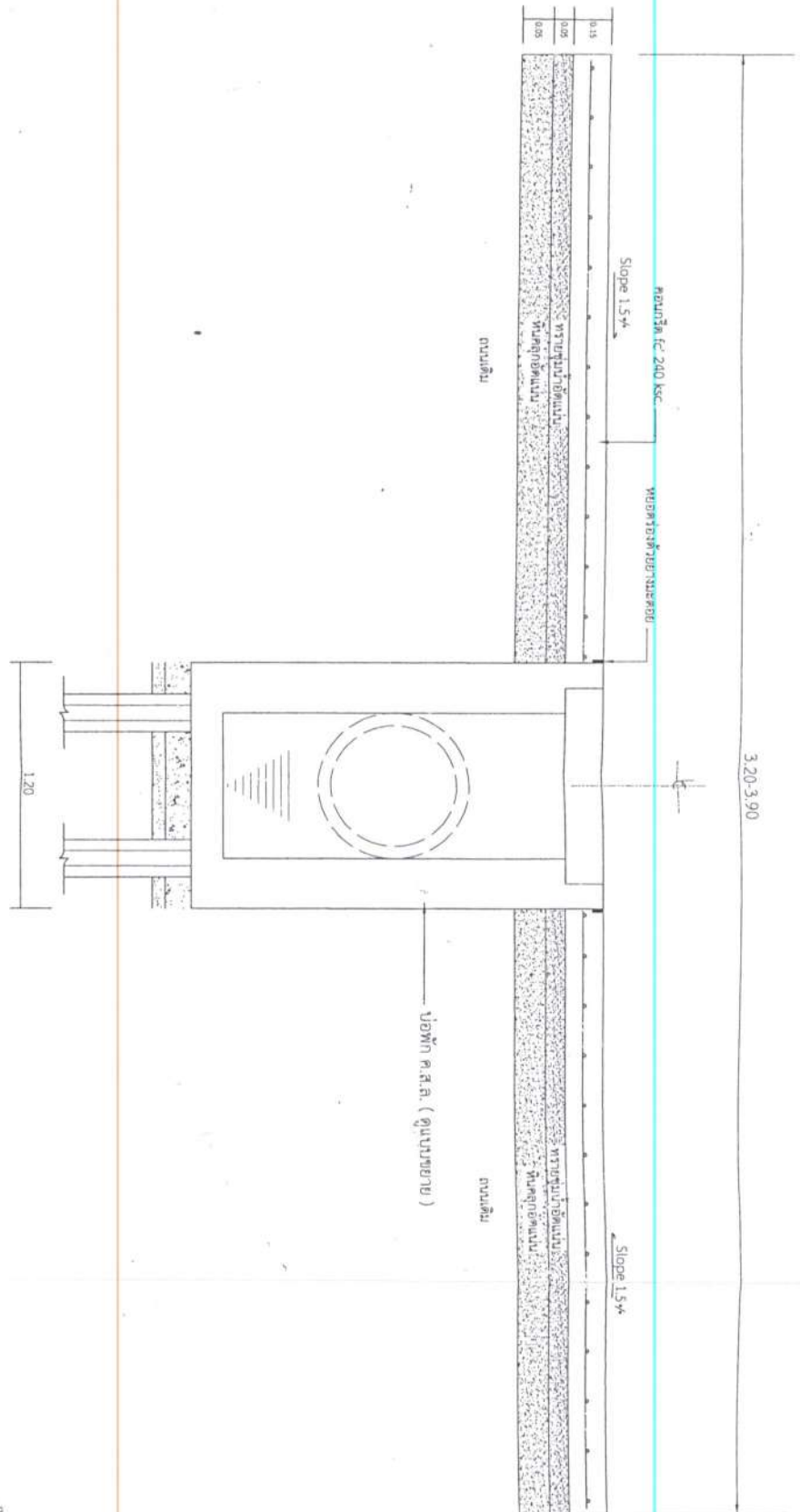

รูปตัดถนน A-A 1:20

สำนักงานผู้ค่ออง
 (นายชัชวาลย์ บุญศรีสวัสดิ์)
 วิศวกรโยธาชำนาญการ

		เทศบาลเมืองสุพรรณบุรี		วันที่ 21/2563
หน่วยงาน วิศวกรรมโยธา	โครงการก่อสร้างถนน ค.ส.ล. พร้อมรางระบายน้ำ ซอยสาธารณะ			หน้าที่ 3 / 6
ผู้ตรวจ 	อนุมัติ นายชัชวาลย์ บุญศรีสวัสดิ์	อนุมัติ นายชัชวาลย์ บุญศรีสวัสดิ์	อนุมัติ นายชัชวาลย์ บุญศรีสวัสดิ์	อนุมัติ นายชัชวาลย์ บุญศรีสวัสดิ์

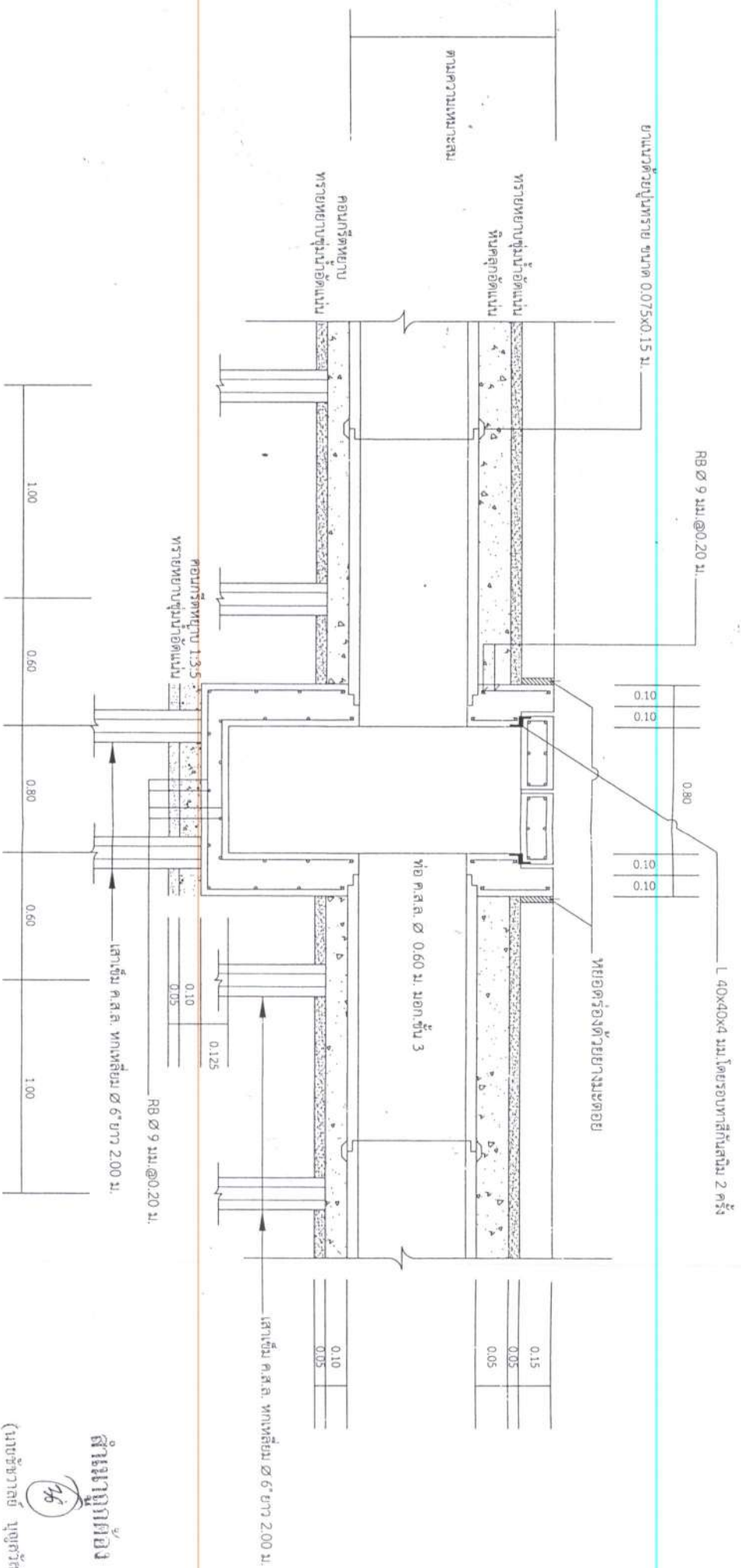

รูปตัดตามยาว บ่อพักในคอกวางจรด 1:20

ผู้จัดทำ
 (นายชัชวาลย์ นุชศรีสวัสดิ์)
 วิศวกรโยธาชำนาญการ

 วิทยาลัยเทคนิคสุราษฎร์ธานี ภาควิชาวิศวกรรมโยธา		1. อนุมัติ 21/2563
		2. อนุมัติ 4/6
3. อนุมัติ 4/6	4. อนุมัติ 4/6	5. อนุมัติ 4/6
6. อนุมัติ 4/6	7. อนุมัติ 4/6	8. อนุมัติ 4/6

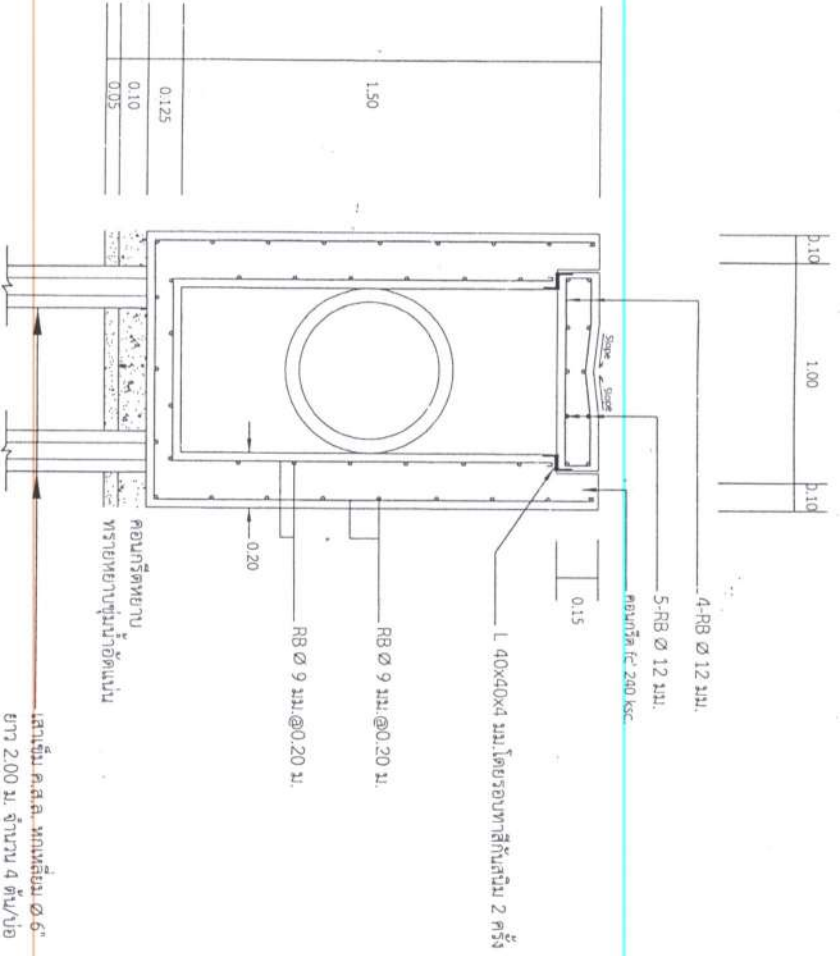

เสาเข็ม ค.ส.ล. ทงเหลี่ยม ๘" ๘" ยาว 2.00 ม. จำนวน 4 ต้น/บ่อ

รูปตัดตามขวาง บ่อพักในผิวจราจร 1:20

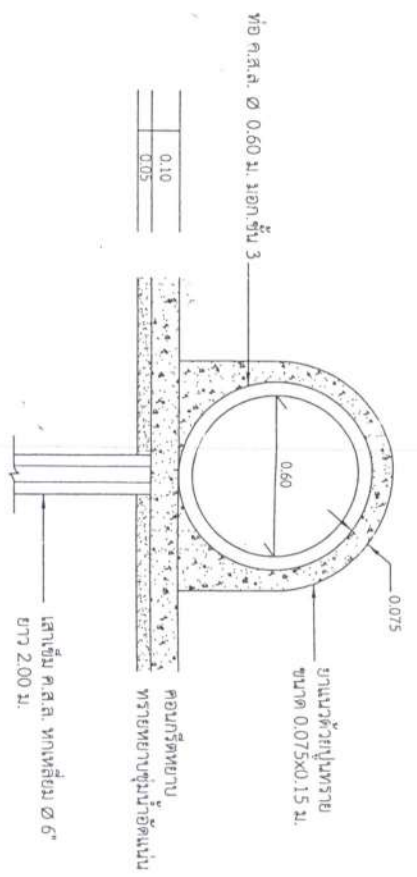

เสาเข็ม ค.ส.ล. ทงเหลี่ยม ๘" ๘" ยาว 2.00 ม.

รูปตัดการวางท่อ 1:20

ชำนาญการ

(นายชัชวาลย์ บุญสวัสดิ์)
วิศวกรโยธาชำนาญการ

		เทศบาลเมืองสมุทรสงคราม	เลขที่ 21/2563
หน่วยงาน วิศวกรโยธาชำนาญการ	โครงการก่อสร้างถนน ค.ส.ล. พร้อมวางท่อระบายน้ำ ซอยสาธารณะ	5 / 6	5 / 6
วิศวกร ชัชวาลย์ บุญสวัสดิ์	อนุมัติ นายชัชวาลย์ บุญสวัสดิ์	5 / 6	5 / 6
วิศวกร ชัชวาลย์ บุญสวัสดิ์	อนุมัติ นายชัชวาลย์ บุญสวัสดิ์	5 / 6	5 / 6
วิศวกร ชัชวาลย์ บุญสวัสดิ์	อนุมัติ นายชัชวาลย์ บุญสวัสดิ์	5 / 6	5 / 6

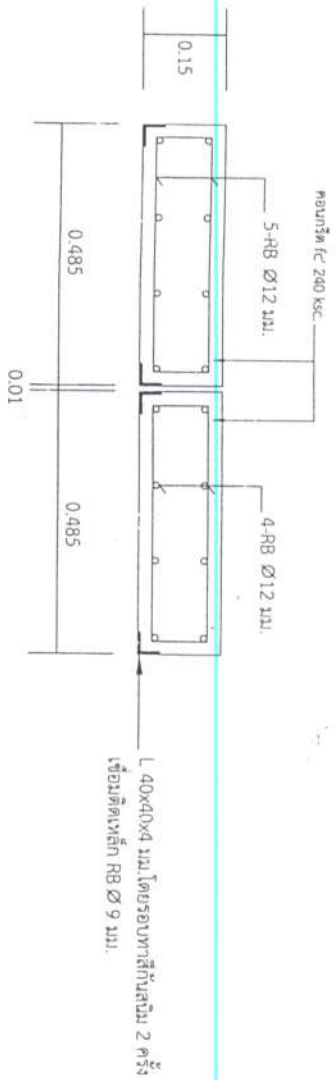

รูปตัดฝ่าบ่อพักในผิวจราจร 1:10

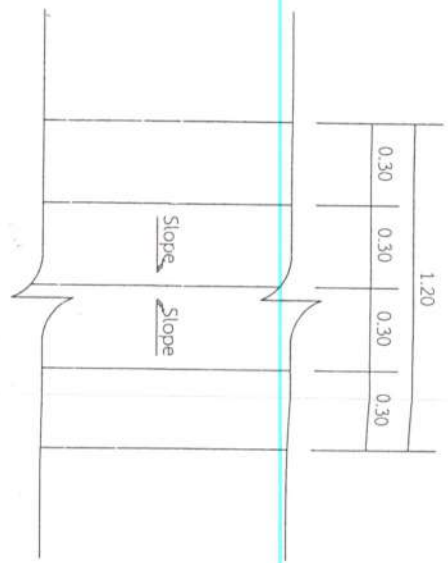

แบบขยายรางคู 1:10

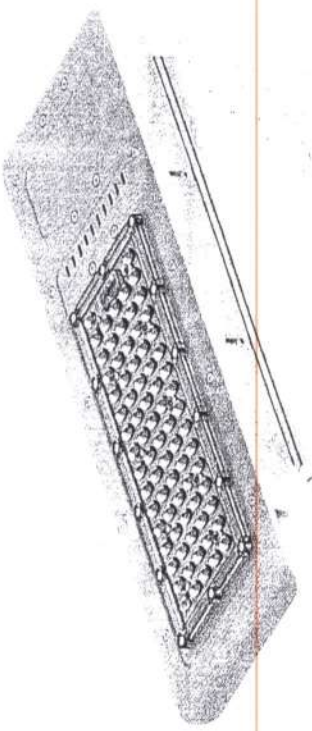
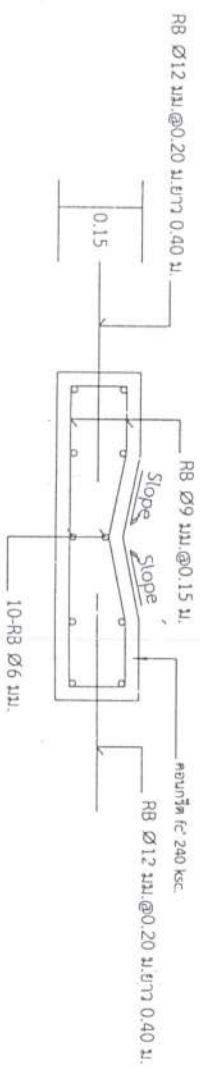

โคมไฟถนน LED. ความสว่าง 110-120 Lm กั้นน้ำระดับ IP 65 40 วัสดุ
กึ่งขาลับพร้อมติดตั้ง จำนวน 4 ชุด

ตำแหน่งที่ตั้ง
(หมายเหตุ: ระบุวัสดุ)
วิศวกรโยธาชำนาญการ

แบบขยายโคมไฟ

		เทศบาลเมืองสมุทรสงคราม		วันที่	21/2563
		แบบ	โครงการก่อสร้างถนน ค.ส.ล. พร้อมวางท่อระบายน้ำ รอยต่อสาธารณะ	แผ่นที่	6
สำรวจ		หน้าผาของแบบ		6	6
เขียนแบบ		ผอ.กองช่าง			
สถาปนิก		ปลัดเทศบาล			

แบบสรุปราคากลางงานก่อสร้างทาง สะพาน และท่อเหลี่ยม

ชื่อโครงการ/งานก่อสร้าง โครงการก่อสร้างถนน ค.ส.ล. พร้อมวางท่อระบายน้ำ ซอยสาธารณะ บริเวณข้างคลองกระซ้า
อยู่ในท้องที่จังหวัด สมุทรสงคราม เขตฝนตกปกติ..... ราคาน้ำมันโซล่า21.29..... บาท / ลิตร

หน่วยงานเจ้าของโครงการ/งานก่อสร้าง กองช่าง เทศบาลเมืองสมุทรสงคราม

แบบ แสดงรายการ ปริมาณงาน และราคา ทีแนบ มีจำนวน 5 หน้า

คำนวณราคากลางโดย คณะกรรมการกำหนดราคากลาง ตามคำสั่งเทศบาลเมืองสมุทรสงคราม ที่ 582/2562 ลงวันที่ 4 ตุลาคม 2562

คำนวณราคากลาง เมื่อวันที่ 5 มิถุนายน 2563

ลำดับที่	รายการ	หน่วย	จำนวน	ราคาต่อหน่วย	ราคาทุน	FN	ราคาต่อหน่วย x FN	ราคากลาง
1	รางวี ค.ส.ล.	ม.	105.60	891.46560	94,138.76736	1.3624	1,214.53	128,254.66
2	วางท่อ ค.ส.ล. ขนาด 0.60 ม.	ม.	105.00	1,002.5140	105,263.970	1.3624	1,365.83	143,411.63
3	ถนน ค.ส.ล. หน้า 0.15 ม.	ตร.ม.	282.00	469.16950	132,305.7990	1.3624	639.20	180,253.42
4	บ่อบำบัด ค.ส.ล. ผิวจราจร	บ่อ	12	10,852.9900	130,235.880	1.3624	14,786.11	177,433.36
5	งานโคมไฟถนน	ชุด	4	9,000.0000	36,000.00	1.0000	9,000.00	36,000.00
	รวม				497,944.41636			

รวมค่าก่อสร้างทั้งโครงการ/งานก่อสร้าง	665,353.07
ราคากลาง	665,000.00
ตัวอักษร (หกแสนหกหมื่นห้าพันบาทถ้วน)	

Factor F งานทาง = 1.3624
 เงินล่วงหน้าจ่าย = 0%
 เงินประกันผลงานหัก = 0%
 ดอกเบี้ยเงินกู้ = 6%
 ภาษีมูลค่าเพิ่ม = 7%

(นายชาติรี ชูปศุคผ่อง)

ประธานกรรมการกำหนดราคากลาง

(นาย บุญรักษ์ เนื่อนุ่ม)

กรรมการกำหนดราคากลาง

(นาย ชัชวาลย์ บุญสวัสดิ์)

กรรมการกำหนดราคากลาง

บัญชีรายการก่อสร้าง

จ้างเหมาโครงการก่อสร้างถนน ค.ส.ล. พร้อมวางท่อระบายน้ำ ซอยสาธารณะ บริเวณข้างคลองกระเช้า

ชื่อผู้ยื่น

หน่วย : บาท

ลำดับที่	รายการ	หน่วย	จำนวน	ค่างานต้นทุน	FN	ค่าก่อสร้าง	หมายเหตุ
1	ร่างวี ค.ส.ล.	ม.	105.60		1.3624		
2	วางท่อ ค.ส.ล. ขนาด 0.60 ม.	ม.	105.00		1.3624		
3	ถนน ค.ส.ล. หน้า 0.15 ม.	ตร.ม.	282.00		1.3624		
4	บ่อพัก ค.ส.ล. ผิวจราจร	บ่อ	12.00		1.3624		
5	งานโคมไฟถนน	ชุด	4.00		1.0000		
	เงื่อนไขการใช้ตาราง Factor F งานก่อสร้างอาคาร						
	เงินล่วงหน้าจ่าย.....0.....%						
	เงินประกันผลงานหัก.....0.....%						
	ดอกเบี้ยเงินกู้.....6.....%						
	ภาษีมูลค่าเพิ่ม.....7.....%						
รวมค่าก่อสร้างทั้ง โครงการ/งานก่อสร้าง							
ราคาที่เสนอ							
ตัวอักษร(.....)							

(ลงชื่อ).....

(.....)

ตำแหน่ง.....

ประทับตรา(ถ้ามี)

วันที่.....

—